

KOST KAMM

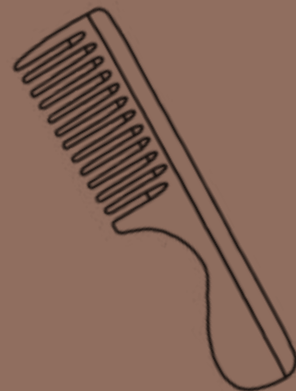

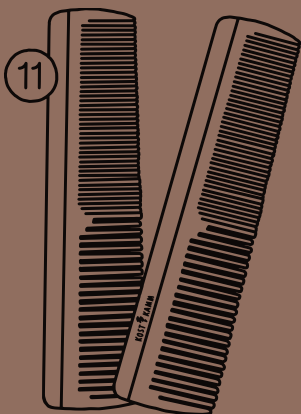
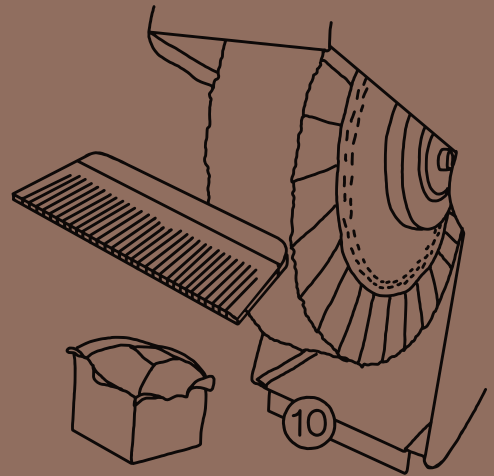
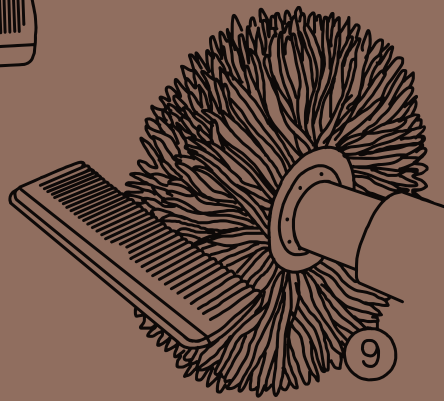
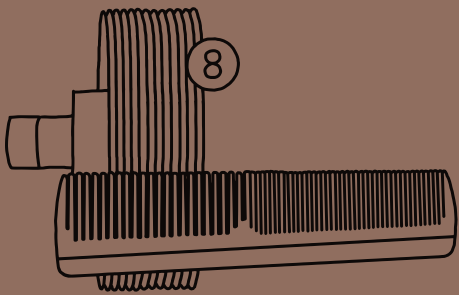
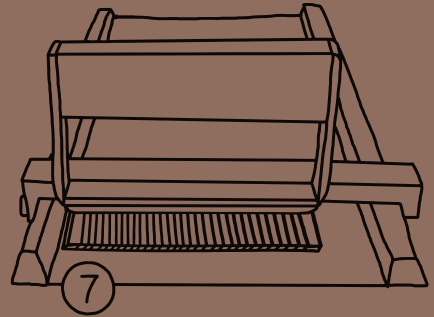
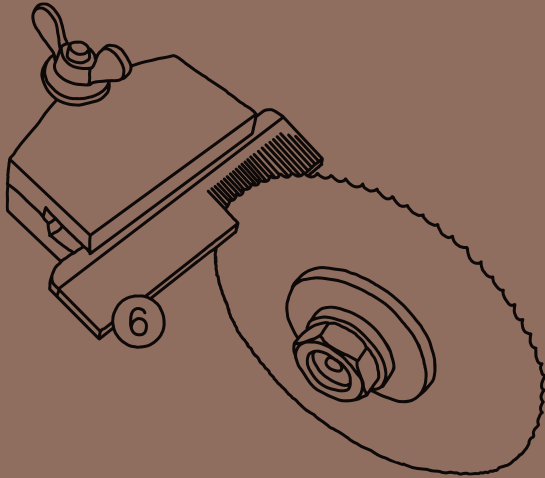
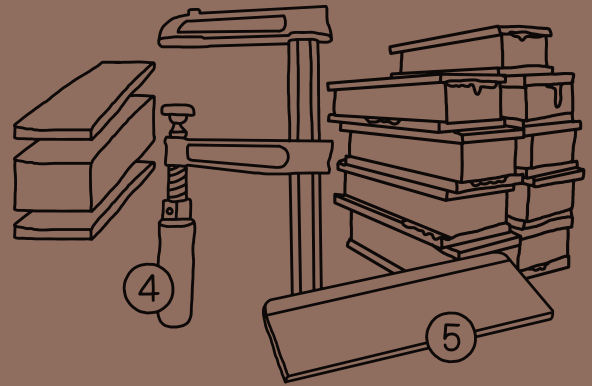

Vom Stamm zum Kamm oder: vom Waldwuchs zum Haarwuchs. So einfach diese Zusammenfassung klingt, so vielfältig und anspruchsvoll sind die zahlreichen Herstellungsschritte, die auf diesem Weg warten. Alles beginnt dabei mit dem Rohmaterial und damit, wo es herkommt. Denn heimische Harthölzer wie Ahorn, Kirsche, Birnbaum oder Elsbeere bringen zum einen ideale materialtechnische Bedingungen mit und

Vom Stamm zum Kamm.

verbinden das zum anderen aufgrund ihrer regionalen Herkunft mit dem Aspekt der Nachhaltigkeit. Nach dem Fällen wird das Holz frisch in Bohlen aufgesägt und zunächst für 3–4 Jahre an der Luft getrocknet, bevor es in Rohblöcken für die Kammfertigung nochmals sechs Monate getrocknet wird. Nach dem Verleimen der Querleisten zur Stabilisierung werden die Blöcke scheinbarweise in einzelne Rohlinge gesägt, die später jeweils einen Kamm ergeben werden. Als solcher zumindest grob erkennbar sind sie allerdings erst nach dem nächsten Schritt – dem Sägen der einzelnen Zähne. Je nach Art und späterer Anwendung des Kammes stehen hier fünf verschiedene Zahnbreiten zur Auswahl. Besondere Sorgfalt gilt anschließend den verschiedenen Stufen des Schliffs: Zuerst werden Oberflächen und Kontur beidseitig geschliffen. Dann wird den Zähnen selbst auf den sprichwörtlichen Zahn gefühlt: Indem Zahngrund, Flanken und Zahnschneiden mit diamantbestückten Rillenscheiben ausgeschliffen werden. Erst nach einem weiteren Feinschliff kann abschließend mit einer rotierenden Baumwollscheibe und mineralischem Wachs die Politur vorgenommen werden und der fertige Kamm mit dem Kost Kamm Logo versehen, verpackt und versendet werden. Je nachdem, um welches unserer 41 verschiedenen Kammmodelle es sich im Speziellen handelt, wurden ca. 20 einzelne Arbeitsschritte überwiegend in Handarbeit aufgewendet – um so zu einem Produkt zu führen, das nicht nur seinen Nutzen widerspiegelt – sondern auch seine Geschichte.



→ 6
Kammmacherei

8 ←
Holzkämme



→ 20
Haarpflegebürsten

40 ←
Holzstiftbürsten



→ 46
Rasierutensilien



60 ←
Kosmetikpinsel

68 ←
**Gesichts- und
Körperpflege**



→ 86
**Faszienmassage-
produkte**



90 ←
**Baby- und
Kinderartikel**



→ 98
Haarschmuck



114 ←
Hornprodukte



→ 128 **Haushalt**



132 ←
Dekoratives



Die Kamm- macherei

KOST KAMM
Kost

KOST KAMM
Die Kamm-macherei

Weit gekommen seit dem ersten Kamm – und trotzdem immer noch aus dem gleichen Holz geschnitzt: Wir stehen für Kammmacherei in Familientradition seit 1848. Doch worauf wir besonders stolz sind, ist nicht die Jahreszahl allein – sondern die Reise über fünf Generationen, deren Begleiter immer die Werte waren, die uns und unsere Produkte ausmachen: Die Verwurzelung in der Region durch lokale Wertschöpfung und die Verwendung heimischer Hölzer. Der Respekt vor der Natur und ihren Ressourcen. Und die kompromisslose Qualität durch die Verbindung von Handwerkstradition und neuer Technik. Kurz gesagt: Was uns ausmacht, ist ein ganzheitliches Verständnis von Qualität und Nachhaltigkeit. Ein Verständnis, das nicht aus einer grünen Verpackung besteht, sondern von Herzen kommt und alle Aspekte vom Stamm zum Kamm mitdenkt.

Mit Haut und Haar dabei, Kammmacherei in Familientradition seit 1848

Und wenn dort bei jenem Kamm – oder einem unserer Bürsten, Pflege-, Schmuck- und Kosmetikartikel – schließlich unsere Arbeit endet, dann beginnt das Leben unserer Produkte bei unseren Kunden. Denn das Bewusstsein, die Qualität und die Tradition, die in jedes einzelne Produkt hineingeflossen sind, machen sie für unsere Kunden nicht nur nutzbar, sondern auch kostbar: Als Handschmeichler. Als Haarschmeichler. Und als täglicher Begleiter von vielen wertvollen Momenten mit sich selbst – aus denen nach und nach ein gemeinsames Leben wird.



Holz- kämmme



Holz kann mehr – und verlangt mehr als man denkt. Das Naturmaterial ist nicht die einfache, aber für uns und unsere Kämmen genau die richtige Wahl. So benötigt – ganz im Gegensatz zu einem Kunststoffprodukt – die Herstellung von einem einzigen Holzkamm bereits über 20 einzelne Fertigungsschritte und eine nicht in Zahlen zu fassende Menge an Erfahrung und Fingerspitzengefühl. Im Gegenzug verleiht der natürliche Werkstoff dem Produkt einen Mehrwert, der mit keinem anderen Material möglich wäre: Holz ist stabil, elastisch und gleichzeitig antistatisch. Unsere Kämmen aus fein strukturierten

Zieht nicht, auch nicht beim Gewissen.

Obstbaum- und Harthölzern aus regionaler und nachhaltiger Forstwirtschaft sind zudem nachhaltig und optisch sowie haptisch einzigartig – was sie zu echten Unikaten macht. Und für alle, denen die Natur noch nicht genügend Auswahl bietet, gibt es neben den Ausführungen in Naturholz auch Kämmen mit einer bunten Leiste aus Schichtholz im Angebot. Diese werden so versendet, wie sie aus der Werkstatt farbig stimmig gestaltet werden. Auch individuelle Wünsche können berücksichtigt werden. Was dabei alle der über 41 Kammmodelle von Kost Kamm verbindet, ist, dass sie nicht nur etwas für die Haare sind – sondern auch für die Augen.

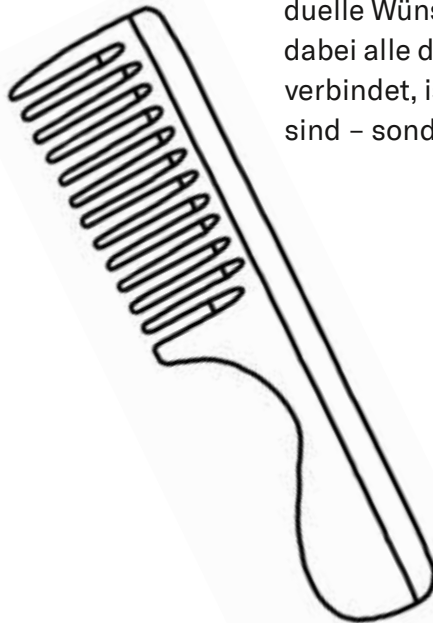

Holzkämme



1



9



3



4



180



1b



9b



3b



4b



180b

Frisierkämme → Naturholzleiste

1 Frisierkamm, Holz, mittel-fein, 18 cm

9 Frisierkamm, Holz, mittel, 18 cm

3 Frisierkamm, Holz, mittel-fein, 16 cm

4 Frisierkamm, Holz, breit-mittel, 19 cm

180 Frisierkamm, Holz, breit, 19 cm

Frisierkämme → bunte Leiste

1b Frisierkamm, Holz, bunt, mittel-fein, 18 cm

9b Frisierkamm, Holz, bunt, mittel, 18 cm

3b Frisierkamm, Holz, bunt, mittel-fein, 16 cm

4b Frisierkamm, Holz, bunt, breit-mittel, 19 cm

180b Frisierkamm, Holz, bunt, breit, 19 cm



5



6



7



8



11



5b



6b



7b



8b

Griffkämme → Naturholzleiste

5 Griffkamm, Holz, breit, 19 cm

8 Griffkamm, Holz, fein, 16 cm

Griffkämme → bunte Leiste

5b Griffkamm, Holz, bunt, breit, 19 cm

7b Griffkamm, Holz, bunt, mittel, 16 cm

6 Griffkamm, Holz, mittel, 18 cm

11 Toupierkamm mit Spitze, Holz, fein, 18 cm

7 Griffkamm, Holz, mittel, 16 cm

6b Griffkamm, Holz, bunt, mittel, 18 cm

8b Griffkamm, Holz, bunt, fein, 16 cm

Holzkämme



13



15



17



18



19



190



20



200

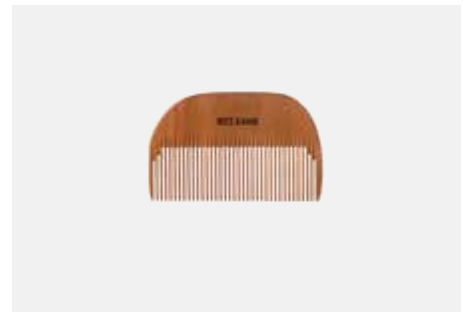

205



21



210

Taschenkämme → Naturholzleiste

13	Herrenkamm, Holz, fein, 16 cm
18	Taschenkamm, Holz, breit, 14 cm
20	Taschenkamm Mini, Holz, fein, 8 cm
21	Taschenkamm Mini, Holz, breit, 9 cm

15	Taschenkamm, Holz, fein, 14 cm
19	Taschenkamm Mini, Holz, mittel, 8 cm
200	Taschenkamm Mini, Holz, fein, 10 cm
210	Schnauzer-Kamm mit Spitze, Holz, fein, 12 cm

17	Taschenkamm, Holz, mittel, 14 cm
190	Taschenkamm Mini, Holz, mittel, 10 cm
205	Bartkamm, Holz, fein, 8 cm



215



220



13b



15b



17b



18b

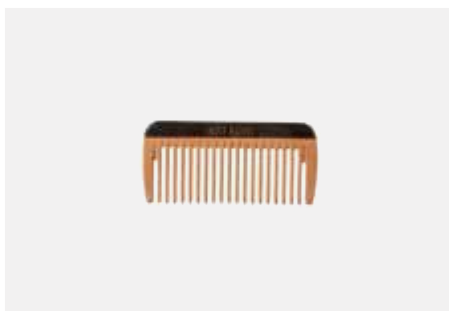

19b



190b



20b

215 Bart-Griffkamm, Holz, fein, 12 cm

220 Bartkamm 2-seitig, Holz, mittel-fein, 10 cm

Taschenkämme → bunte Leiste

13b Herrenkamm, Holz, bunt, fein, 16 cm

15b Taschenkamm, Holz, bunt, fein, 14 cm

17b Taschenkamm, Holz, bunt, mittel, 14 cm

18b Taschenkamm, Holz, bunt, breit, 14 cm

19b Taschenkamm Mini, Holz, bunt, mittel, 8 cm

190b Taschenkamm Mini, Holz, bunt, mittel, 10 cm

20b Taschenkamm Mini, Holz, bunt, fein, 8 cm



200b



21b



10



100



105

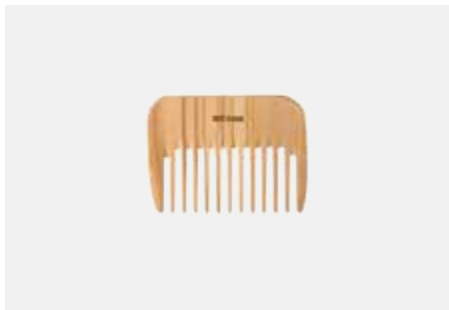

107



110



115

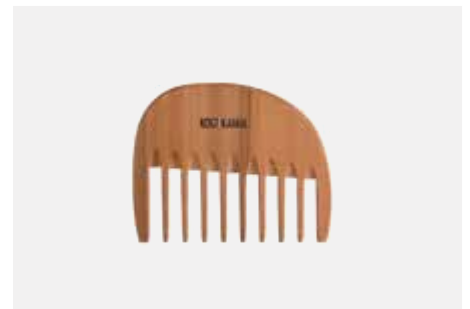

12

200b Taschenkamm Mini, Holz, bunt, fein, 10 cm

21b Taschenkamm Mini, Holz, bunt, breit, 9 cm

Styling-Kämme → Naturholzleiste

10 Strähnenkamm, Holz, breit, 10 cm

100 Strähnenkamm, Holz, breit, 16 cm

105 Strähnen-Griffkamm, Holz, breit, 24 cm

107 Strähnenkamm, Olivenholz, breit, 10 cm

110 Lockenkamm, Holz, extra breit, 16 cm

115 Locken-Griffkamm, Holz, extra breit, 24 cm

12 Lockenkamm, Holz, extra breit, 12 cm



120



1207



122

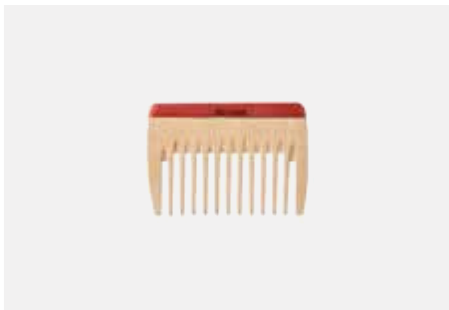

10b



100b



105b



110b



115b

120 Lockenkamm, Holz,
extra breit, 10 cm

1207 Lockenkamm, Olivenholz,
extra breit, 10 cm

Styling-Kämme → bunte Leiste

10b Strähnenkamm, Holz,
bunt, breit, 10 cm

110b Lockenkamm, Holz, bunt,
extra breit, 16 cm

122 Locken-Griffkamm, Holz, extra breit, 16 cm

100b Strähnenkamm, Holz,
bunt, breit, 16 cm

115b Locken-Griffkamm, Holz, extra breit, 24 cm

105b Strähnen-Griffkamm, Holz,
bunt, breit, 24 cm





22



23



240



241



242



250

Sonstige Kämmе

22 Babykamm, Holz, extra fein, 7 cm

23 Babykamm, 2-seitig, Holz, fein-extra fein, 8 × 6 cm

Haarschneidekämme → Naturholzleiste

240 Haarschneidekamm, konisch 34/30 mm, Holz, mittel-fein, 19 cm, Profil 7 mm

241 Haarschneidekamm, dünnes Profil, konisch 31/28 mm, Holz, mittel-fein, 19 cm, Profil 6,5 mm

242 Haarschneidekamm, dünnes Profil, konisch 30/14 mm, Holz, mittel-fein, 19 cm, Profil 4,5 mm

250 Haarschneidekamm, konisch 34/30, Holz, breit-mittel, 19 cm, Profil 7,5 mm



1E



5E



10E



15E



17E



20E



21E



200E

Etuis aus pflanzengegerbtem Leder

1E Etui für Frisierkamm Nr. 1, 9, 6, 20,5 × 5,5 cm

20E Etui für Taschenkamm Mini Nr. 19, 20, 10,5 × 5 cm

5E Etui für Frisierkamm Nr. 4, 5, 180, 21,5 × 6,5 cm

15E Etui für Taschenkamm Nr. 15, 15,5 × 5,5 cm

21E Etui für Kamm Nr. 21, 205, 11 × 7 cm

10E Etui für Strähnenkamm Nr. 10, 107, 120, 1207, 12 × 8 cm

17E Etui für Frisierkamm Nr. 3, 7, 8, 13, 17, 18, 17,5 × 6 cm

200E Etui für Taschenkamm Mini Nr. 190, 200, 12 × 4,2 cm



Haar- pflege- bürsten



Es gibt Verbindungen in der Natur, die einfach perfekt harmonieren – so wie das Zusammenspiel von Wildschweinborste und Ihrem Haar. Dank ihrer verblüffend ähnlichen Struktur wirkt die natürliche Borste auf dem Kopf nicht als Fremdkörper, sondern wie ein vertrauter Freund: Sie nimmt das wertvolle Sebum an der Wurzel auf und trägt es als schützenden Glanz bis in die Spitzen.

So wird der alte Mythos der „100 Bürstenstriche“ zur täglichen Wellness-Realität. Doch nicht nur das Naturmaterial selbst, sondern auch das Verständnis für seine Wirksamkeit und Verarbeitung sind Teil jeder unserer Bürsten. Indem wir die Borsten versetzt

100 Bürstenstriche am Tag!

stanzen, dringen diese mühelos durch das Deckhaar bis zur Kopfhaut vor – und packen die Haarpflege bei der Wurzel. Ihre natürliche Elastizität schenkt so eine vitalisierende Massage, die die Durchblutung weckt, die Zellen stimuliert und den Haarboden tiefenwirksam atmen lässt. Ein weiterer Benefit ist durch regelmäßiges Bürsten die Reinigung und Entschlackung der Kopfhaut. Um dieses Ritual voll auszukosten, empfehlen wir, das Haar mit gleichmäßigem Druck in alle Richtungen zu bürsten.

Für dieses Erlebnis verarbeiten wir ausschließlich hochwertige Wildschweinborsten aus dem ersten Schnitt. Darüber hinaus bieten wir eine Vielzahl individueller Formen und Härten, um für jeden Haartyp den perfekten Partner bereitzuhalten. Schließlich ist es unser Anspruch, dass unsere Bürsten Ihr Haar zwar sanft glätten, Ihnen aber gehörig den Kopf verdrehen.

Bürstenfinder

Finden Sie mit unserer Online-Bürstenberatung in wenigen Schritten die perfekte Bürste für Ihr Haar. Der Bürstenfinder leitet Sie ganz individuell auf Ihren Haartyp, bezüglich Haarbeschaffenheit, Struktur und Länge. Individuell abgestimmt, werden Ihnen dann passende Bürsten aus unserem Sortiment empfohlen.

Finden Sie die perfekte Bürste für Ihr Haar mit unserem Bürstenfinder auf [kostkamm.de](https://www.kostkamm.de)



Eine ganz besondere Haarpflegebürste

Beliebt im Sortiment ist die gewölbte Haarpflegebürste, die wie ein Handschmeichler in der Hand liegt und das Bürsten der Haare zu einem Erlebnis werden lässt. Es gibt sie mit extra-harter Wildschweinborste, mit Handeinzug in Birn- oder Nussbaumholz. Abgerundet wird das besondere Design mit einer floralen Ranke, die sich über den Bürstenrücken streckt.



4008



4009

Hand-
einzug

Haarpflegebürsten → gewölbte Form, Birnbaum

4008 Haarpflegebürste, gewölbt, Birnbaum, extra harte Wildschweinborste, 5-reihig, 11 cm

4009 Haarpflegebürste, gewölbt, Birnbaum, extrem harte Wildschweinborste, Handeinzug, 5-reihig, 11 cm

Von Hand gemacht, fürs Leben gedacht.

Die Handeinzugsbürsten von Kost Kamm halten mehr als nur ein Versprechen – sondern auch länger, als Sie es von einer maschinell gefertigten Bürste gewohnt sind. Ihre Basis sind extraharte Borsten, wie jene des in Indien beheimateten Hochland-Wildschweines. Diese werden bei uns aufgrund ihrer besonders kräftigen Beschaffenheit mittels eines manuellen Einzugs verarbeitet. Das behutsame Einziehen der Borstenbündel von Hand verlangt dabei allerhöchste Präzision und Erfahrung. Nur durch die händische Bearbeitung, von der Anfertigung der Matrize bis hin zum finalen Einfädeln, kann eine optimale und gleichmäßige Borstensortierung gewährleistet werden.

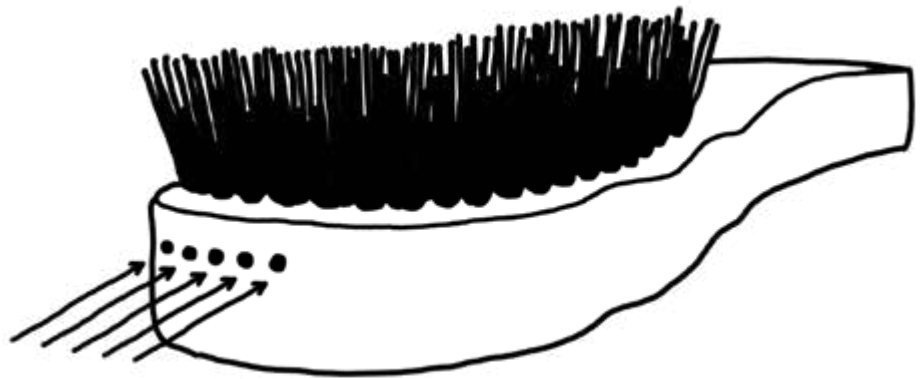

Als Erkennungszeichen eines solchen Unikats dienen die hellen Verschlüsse der Stirnlöcher am Bürstenkopf. Dieses Merkmal steht nicht nur für die Arbeit, die in ein ganz besonderes Stück Handwerkskunst geflossen ist – sondern auch für die vielen Jahre, die sie dieses begleiten wird. Wir bei Kost Kamm sind davon überzeugt, dass die nachhaltigsten Produkte jene sind, die wir nicht ersetzen müssen. Deshalb können unsere manuell eingezeichneten Bürsten immer wieder neu bestückt werden – sodass sie hier mit einer Handeinzugsbürste nicht nur ein Produkt für ihren Kopf, sondern für ein ganzes Leben in der Hand halten.



4010



4018



4019

Haarpflegebürsten → schmale Form, Birnbaum

4010 Haarpflegebürste, schmal, Birnbaum, harte Wildschweinborste, 5-reihig, 22 cm

4018 Haarpflegebürste, schmal,
Birnbaum, extra harte
Wildschweinborste, 5-reihig, 22 cm

4019 Haarpflegebürste, schmal, Birnbaum, extrem harte
Wildschweinborste, Handeinzug, 5-reihig, 22 cm



4020



4028



4029

Haarpflegebürsten → ovale Form, Birnbaum

4020 Haarpflegebürste, oval, Birnbaum, harte Wildschweinborste, 7-reihig, 22 cm

4028 Haarpflegebürste, oval, Birnbaum, extra harte Wildschweinborste, 7-reihig, 22 cm

4029 Haarpflegebürste, oval, Birnbaum, extrem harte Wildschweinborste, Handeinzug, 7-reihig, 22 cm



4030



4035



4038



4038L



4039

Haarpflegebürsten → ergonomische Form, Birnbaum

4030 Haarpflegebürste, ergonomisch, Birnbaum, harte Wildschweinborste, 7-reihig, 19,5 cm

4038 Haarpflegebürste, ergonomisch, Birnbaum, extra harte Wildschweinborste, 7-reihig, 19,5 cm

4035 Haarpflegebürste, ergonomisch, Birnbaum, weiche Wildschweinborste, 7-reihig, 19,5 cm

4038L Haarpflegebürste, ergonomisch für Linkshänder:innen, Birnbaum, extra harte Wildschweinborste, 7-reihig, 19,5 cm

4039 Haarpflegebürste, ergonomisch, Birnbaum, extrem harte Wildschweinborste, Handeinzug, 7-reihig, 19,5 cm

Links-
händer:innen

4050L

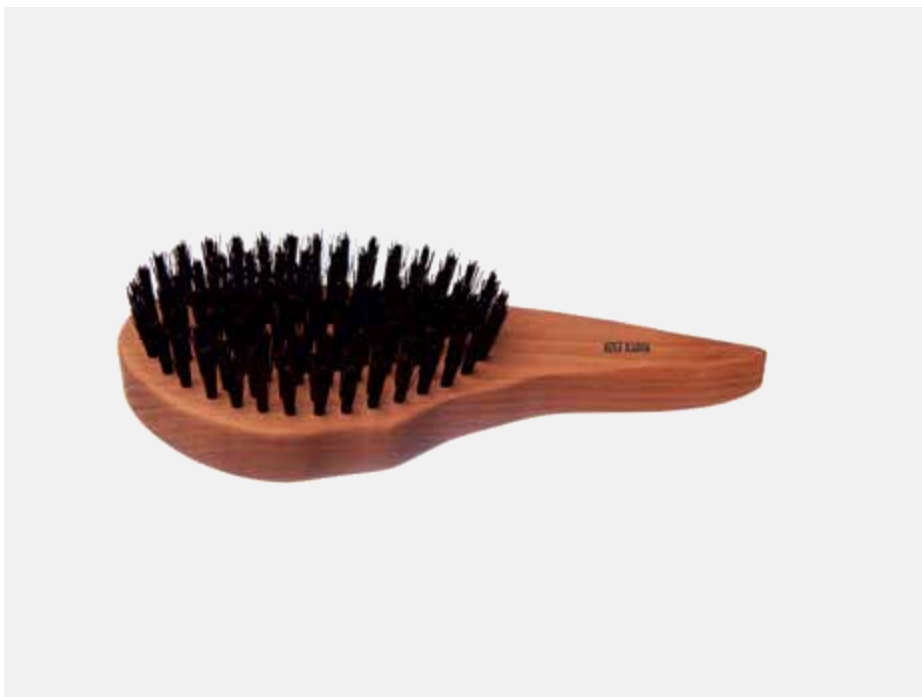

4050



4058

Haarpflegebürsten → Tropfenform, Birnbaum

4050L Haarpflegebürste, Tropfenform für Linkshänder:innen, Birnbaum, harte Wildschweinborste, 9-reihig, 18 cm

4050 Haarpflegebürste, Tropfenform, Birnbaum, harte Wildschweinborste, 9-reihig, 18 cm

4058 Haarpflegebürste, Tropfenform, Birnbaum, extra harte Wildschweinborste, 9-reihig, 18 cm



4070



4078



4079

Haarpflegebürsten → ergonomische Form, Olivenholz

4070 Haarpflegebürste, ergonomisch, Olivenholz, harte Wildschweinborste, 7-reihig, 19,5 cm

4078 Haarpflegebürste, ergonomisch, Olivenholz, extra harte Wildschweinborste, 7-reihig, 19,5 cm

4079 Haarpflegebürste, ergonomisch, Olivenholz, extrem harte Wildschweinborste, Handeinzug, 7-reihig, 19,5 cm



4080



4090

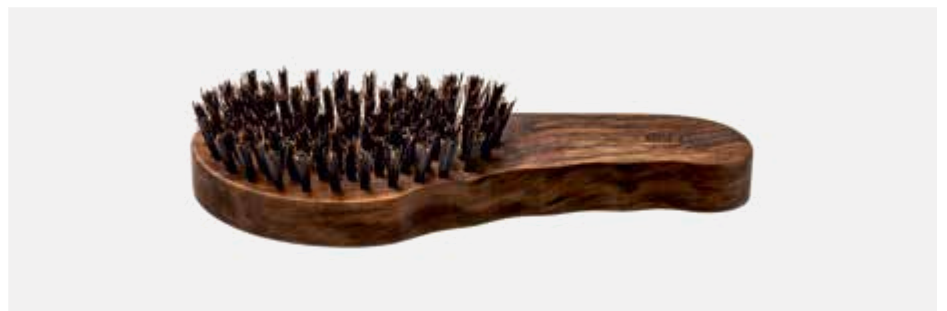

4098

Haarpflegebürsten → Tropfenform, Nussbaum

4080 Haarpflegebürste, Tropfenform, Nussbaum, harte Wildschweinborste, 9-reihig, 18 cm

Haarpflegebürsten → ergonomische Form, Nussbaum

4090 Haarpflegebürste, ergonomisch, Nussbaum, harte Wildschweinborste, 7-reihig, 19,5 cm

4098 Haarpflegebürste, ergonomisch, Nussbaum, extra harte Wildschweinborste, 7-reihig, 19,5 cm



435



4360

VEGAN



436



437



438

Haarpflegebürsten → konvex

435 Haarbürste, konvexe Borstenfläche, Buche, harte Wildschweinborste, 10-reihig, 22 cm

4360 Haarbürste, konvexe Borstenfläche, Buche, vegane Sisalborste, 10-reihig, 22 cm

436 Haarbürste, konvexe Borstenfläche, Buche, extra harte Wildschweinborste, 10-reihig, 22 cm

437 Haarbürste, konvexe Borstenfläche, Nuss, harte Wildschweinborste, 10-reihig, 22 cm

438 Haarbürste, konvexe Borstenfläche, Nuss, extra harte Wildschweinborste, 10-reihig, 22 cm



KOST KAMM



4117



4207



4307



4407

Haarbürsten aus Olivenholz mit reiner Wildschweinborste

4117 Haarbürste, schmal, Olivenholz, Wildschweinborste, 5-reihig, 20 cm

4207 Haarbürste, oval, Olivenholz,
Wildschweinborste, 7-reihig, 17 cm

4307 Haarbürste, oval, Olivenholz,
Wildschweinborste, 9-reihig, 22 cm

4407 Herrenbürste, kurzer Griff, Olivenholz, Wildschweinborste, 8-reihig, 17 cm

VEGAN



4200

VEGAN



4360

VEGAN



5151

Vegane Haarbürsten

4200 Haarbürste, lang oval, Buche, vegane Sisalborsten, 8-reihig, 22 cm

4360 Haarbürste, konvexe Borstenfläche, Buche, vegane Sisalborsten, 10-reihig, 22 cm

5151 Föhnbürste, 50 mm, Buche, vegane Sisalborsten, 12-reihig, 21 cm

NEU



405



410



413



421

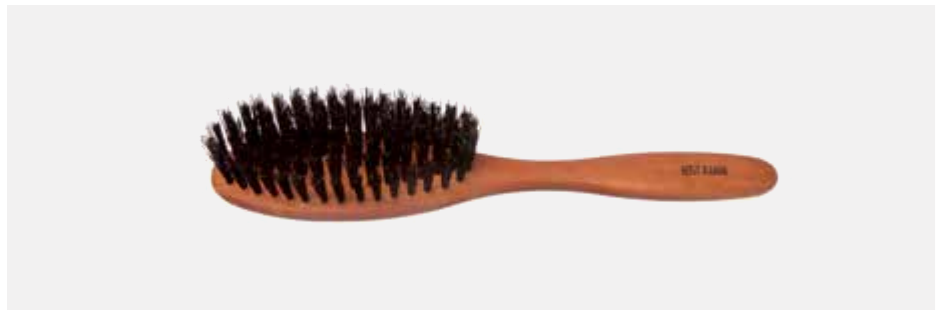

425



440



448

Haarbürsten → reine Wildschweinborste

405 Sleek Brush, mit Spitze, Nussbaum, Wildschweinborste, 3-reihig, 23,5 cm

410 Haarbürste, schmal, Birnbaum, Wildschweinborste, 5-reihig, 22 cm

413 Taschen-Haarbürste, schmal, Birnbaum, Wildschweinborste, 4-reihig, 15,5 cm

421 Haarbürste, lang oval, Birnbaum, Wildschweinborste, 8-reihig, 22 cm

425 Haarbürste, oval, Birnbaum, Wildschweinborste, 7-reihig, 20 cm

440 Herrenbürste, kurzer Griff, Birnbaum, Wildschweinborste, 9-reihig, 17 cm

448 Herrenbürste, kurzer Griff, Nuss, Wildschweinborste, 9-reihig, 17 cm



KOST KAMM



KOST KAMM



5175

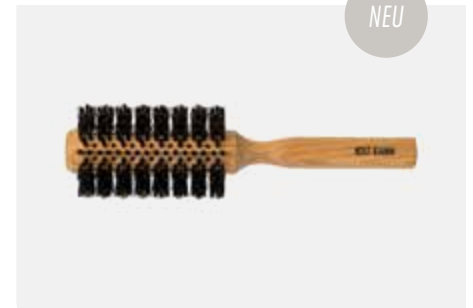

5165

Manchmal muss man eine Welle machen ...

... und wenn sich diese Welle auf dem Kopf befindet, ist es umso besser, wenn man dazu nicht nur heiße Luft hat – sondern auch Produkte mit etwas dahinter.

Die Traumkombination für die Traumfrisur heißt bei uns: Heimisches Buchenholz und reine Wildschweinborsten aus dem ersten Schnitt. Denn daraus entstehen unsere Kost Kamm Föhnbürsten. Erhältlich in 60 mm (20-reihig) oder 70 mm Durchmesser (24-reihig), ist für jeden Kopf etwas dabei – besonders, wenn es um voluminöses und langes Haar geht.

Und weil wir in der Kammacherei Bewährtes nicht

nur pflegen, sondern auch neu hinterfragen, schalten unsere Bürsten neuerdings auf Durchzug: Zwischen den Borstenreihen sorgt jetzt eine gelochte Reihe im hohlen Bürstenkörper für freie Bahn. Der Clou dabei: Die Föhnluft muss nicht „außen rum“, sondern strömt direkt durch den Bürstenkörper. Das sorgt für einen gezielteren Luftstrom und verkürzt die Trockenzeit. Weniger Zeit unter dem Föhn bedeutet wiederum weniger Hitzestress für Ihr Haar.

So entstehen große Wellen und Volumen im Hand- und Bürstenumdrehen – und sorgen für frischen Wind für Ihre Frisur und Ihren Tag.

Föhnbürsten → reine Wildschweinborste

5175 Föhnbürste, 70 mm, Buche gelocht, Wildschweinborste, 24-reihig, 21 cm

5165 Föhnbürste, 60 mm, Buche gelocht, Wildschweinborste, 20-reihig, 21 cm

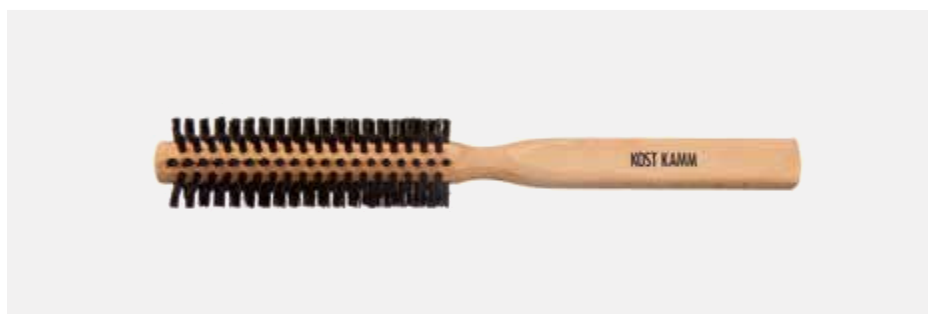

5110

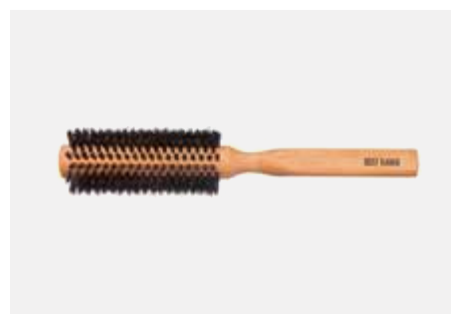

5145

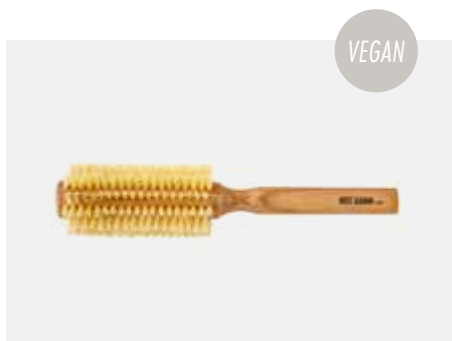

5151



5155

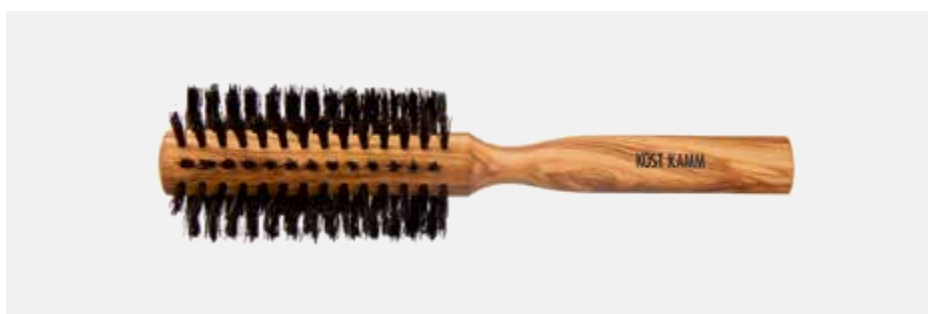

5157

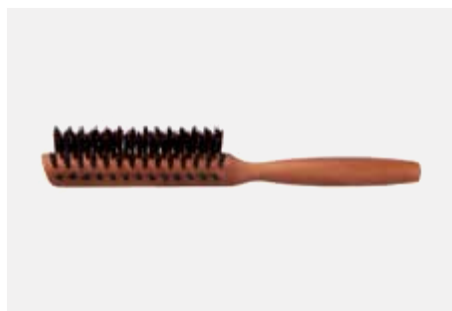

490

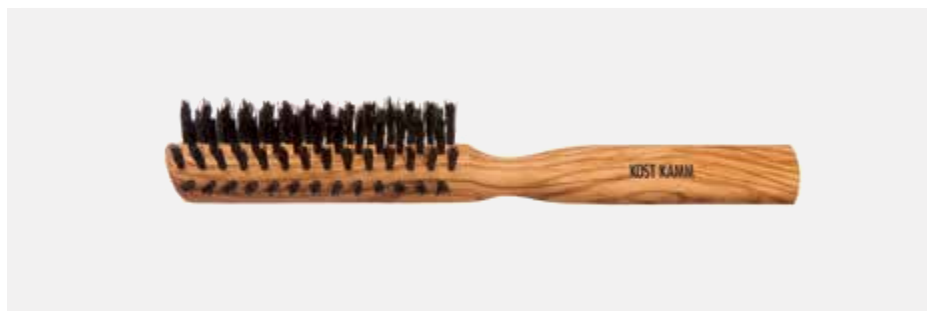

4907

Föhnbürsten → reine Wildschweinborste und vegane Sisalborste

5110 Föhnbürste, 30 mm, Buche, Wildschweinborste, 10-reihig, 21,5 cm

5145 Föhnbürste, 45 mm, Buche, Wildschweinborste, 14-reihig, 21 cm

5151 Föhnbürste, 50 mm, Buche, vegane Sisalborste, 12-reihig, 21 cm

5155 Föhnbürste, 50 mm, Buche, Wildschweinborste, 14-reihig, 21 cm

5157 Föhnbürste, 55 mm, Olivenholz, Wildschweinborste, 10-reihig, 21 cm

Haarbürsten → halbrund

490 Haarbürste, halbrund, Birnbaum, Wildschweinborste, 7-reihig, 21,5 cm

4907 Haarbürste, halbrund, Olivenholz, Wildschweinborste, 7-reihig, 21,5 cm



545



546



5460



547

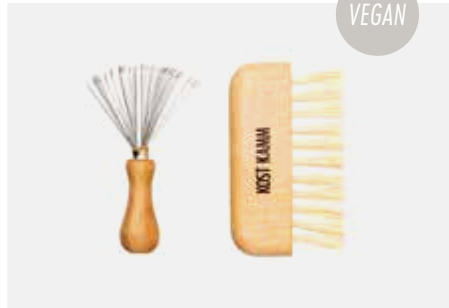

5470



545D



BB



BBR



BBRV



BBK

Alle unsere
Canvas-Baumwoll-
Zugbeutel sind
GOTS & Fair Trade
zertifiziert

Kamm- und Bürstenreiniger

- | | | |
|--|--|---|
| <p>545 Kamm- und Bürstenreiniger, Buche, Drahtborsten zur Haarentfernung, 7 cm</p> <hr/> <p>547 Kamm- und Bürstenreiniger im Set, 545+546</p> <hr/> <p>BB Canvas-Baumwoll-Zugbeutel, für alle Bürsten geeignet, 28x14cm</p> <hr/> <p>BBK Canvas-Baumwoll-Zugbeutel, für alle kleinen Bürsten geeignet, 18x14cm</p> | <p>546 Kamm- und Bürstenreiniger, Buche, Wildschweinborste, 2-reihig, 7,5 cm</p> <hr/> <p>5470 Kamm- und Bürstenreiniger im Set, 545+5460</p> <hr/> <p>BBR Canvas-Baumwoll-Zugbeutel, für alle Bürsten geeignet, mit Set 547</p> | <p>5460 Kamm- und Bürstenreiniger, Buche, vegane Sisalborste, 1-reihig, 7,5 cm</p> <hr/> <p>545D Kamm- und Bürstenreiniger im Holzdisplay, Buche, Drahtborsten, 50 Stk.</p> <hr/> <p>BBRV Canvas-Baumwoll-Zugbeutel, für alle Bürsten geeignet, mit Set 5470, vegan</p> |
|--|--|---|

Holzstift- bürsten

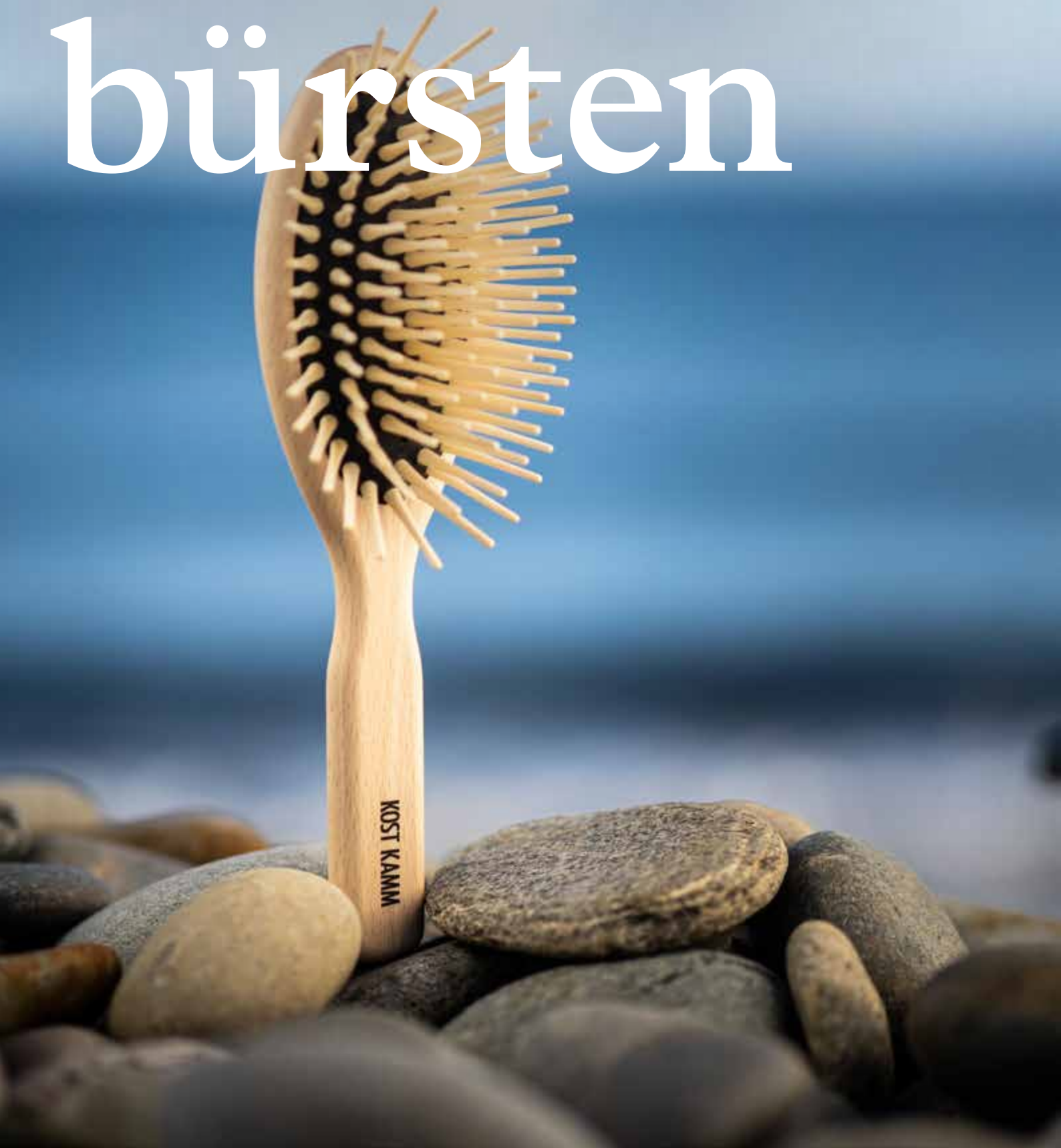

Holzstiftbürsten werden beiden Ansprüchen gerecht. Denn im Gegensatz zu Kunststoffbürsten wird hier ein natürlicher Rohstoff genutzt, der nachwachsend ist, biologisch abbaubar und lokal in Deutschland verarbeitet wird. Zusammen mit den hervorragenden antistatischen Eigenschaften der Holzstifte, den 100% veganen Materialien und der optimalen Wärmeaufnahme beim Föhnen macht das einen nachhaltigen Unterschied, den man spüren kann – Tag für Tag. Und weil wir bei Kost Kamm an die Kraft der kleinen Dinge glauben, liegt der Schlüssel zur perfekten individuellen Haar- und Kopfpflege in den einzelnen Holzstiften selbst: Bürsten mit geraden Stiften verfügen über einen intensiven Massageeffekt und sind besonders zur Strukturierung von langem Haar geeignet. Extra lange Stifte hingegen sind optimal für voluminöses oder lockiges Haar, während Holzstifte mit verdickten Enden für eine besonders sanfte

Aus dem richtigen Holz geschnitzt.

Behandlung der Kopfhaut sorgen. Alle Holzstifte sind in einem elastischen Naturkautschuk-Bett fixiert, welches über eine kleine Öffnung für den optimalen Luftaustausch verfügt. Gänzlich unabhängig von der persönlichen Haarbeschaffenheit sind eine handschmeichelnde Haptik, die ihresgleichen sucht, und eine hohe Strapazierfähigkeit für eine langfristige Freude an unseren Holzstiftbürsten – die man bis in die sprichwörtlichen Haarspitzen spüren kann.

Holzstiftbürsten



4507



4517



4527



4567



4577



4599

Holzstiftbürsten → Olivenholz mit Holzknoppen aus Ahorn, Naturkautschukbett

4507 Holzstiftbürste, schmal, Olivenholz, gerade Holzknoppen, 5-reihig, 21 cm

4517 Holzstiftbürste, oval, Olivenholz, gerade Holzknoppen, 9-reihig, 21,5 cm

4527 Holzstiftbürste, oval, Olivenholz, gerade Holzknoppen, 6-reihig, 17,5 cm

4567 Langhaar-Holzstiftbürste, schmal, Olivenholz, gerade extra lange Holzknoppen, 5-reihig, 20 cm

4577 Langhaar-Holzstiftbürste, oval, Olivenholz, gerade extra lange Holzknoppen, 9-reihig, 21,5 cm

4599 Holzstiftbürste, Mini, Olivenholz, gerade Holzknoppen, 7-reihig, 11,5 cm



4501



4511



4521



4581



4500



4510



4520

Holzstiftbürsten → abgerundete Holzknoppen aus Ahorn, Naturkautschukbett

4501 Holzstiftbürste, schmal, Buche, abgerundete Holzknoppen, 5-reihig, 21,5 cm

4511 Holzstiftbürste, oval, Buche, abgerundete Holzknoppen, 9-reihig, 21,5 cm

4521 Holzstiftbürste, oval, Buche, abgerundete Holzknoppen, 6-reihig, 17,5 cm

4581 Pop-Up-Holzstiftbürste, rund, Buche, abgerundete Holzknoppen, Kautschukbett herausnehmbar, ø 7 cm

Holzstiftbürsten → gerade Holzknoppen aus Ahorn, Naturkautschukbett

4500 Holzstiftbürste, schmal, Buche, gerade Holzknoppen, 5-reihig, 21,5 cm

4510 Holzstiftbürste, oval, Buche, gerade Holzknoppen, 9-reihig, 21,5 cm

4520 Holzstiftbürste, oval, Buche, gerade Holzknoppen, 6-reihig, 17,5 cm

Holzstiftbürsten



4540



4541



4542

NEU



4545



4546

4540 Holzstiftbürste, Paddle-Brush, Buche, gerade Holzknoppen, 11-reihig, 25,5 cm

4541 Holzstiftbürste, Midi-Paddle-Brush, Buche, gerade Holzknoppen, 9-reihig, 19,5 cm

4542 Holzstiftbürste, Mini, Buche, gerade Holzknoppen, 7-reihig, 11,5 cm

4545 Langhaar-Holzstiftbürste, Paddle-Brush, Buche, gerade extra lange Holzknoppen, 9-reihig, 25,5 cm

4546 Holzstiftbürste, Paddle-Brush, Nuss, gerade Holzknoppen, 11-reihig, 25,5 cm



4547



4560



4570



4580

4547 Langhaar-Holzstiftbürste, Paddle-Brush, Nussbaum, gerade extra lange Holzknoppen, 9-reihig, 25,5 cm

4560 Langhaar-Holzstiftbürste, schmal, Buche, gerade extra lange Holzknoppen, 5-reihig, 22 cm

4570 Langhaar-Holzstiftbürste, oval, Buche, gerade extra lange Holzknoppen, 9-reihig, 22 cm

4580 Pop-Up-Holzstiftbürste, rund, Buche, Naturkautschukbett, gerade Holzknoppen, Kautschukbett herausnehmbar, ø 7 cm

Rasier- utensilien



Ganz egal ob tägliche Glattrasur oder gelegentliches Kämmen und Stylen. Die persönliche Bartpflegeroutine kann mitunter nicht nur am, sondern auch im Kopf für Ordnung sorgen – als kleine Auszeit vom Alltag. Damit diese auch so natürlich wie möglich gestaltet werden kann, sind unsere Kost Kamm Rasierutensilien aus durchgefärbtem Holz, Kirsch-, Buchen-, Nussbaum- oder Olivenholz gefertigt. Die Wahl der persönlichen Utensilien ist dabei so individuell wie der Barträger selbst: Von Rasierpinseln mit Dachshaar in drei verschiedenen Qualitätsstufen bis hin zur veganen Kunsthaaralternative und dem Rasierhobel mit Holzgriff, bei dem die Rasierklinge ebenso einfach wie nachhaltig ausgetauscht werden kann.

Rasur trifft *Natur*.

Optisch abgerundet wird das ganz persönliche Rasierset schließlich durch unsere wasserbeständigen Seifenschalen, die sowohl zum Aufbewahren als auch zum Aufschäumen der Seife geeignet sind. Und weil Bartpflege nicht beim Schneiden und Stutzen aufhört, gibt es unsere Bartbürsten mit Wildschwein- oder Sisalborsten. Diese formen das Barthaar und massieren gleichzeitig die Haut und sind dank ihrer Ausführung in Birn- und Nussbaumholz nicht nur Haar- sondern auch Handschmeichler.

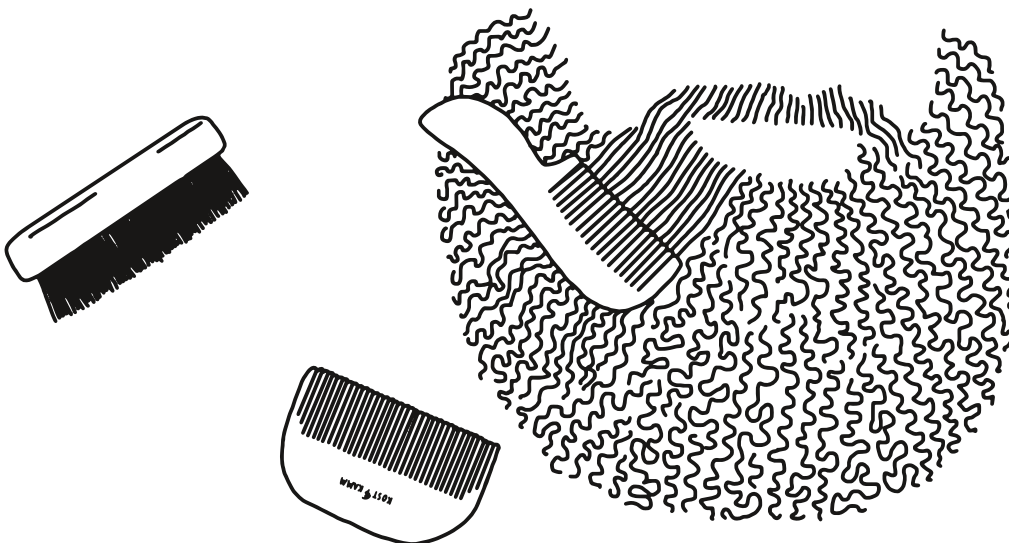



612

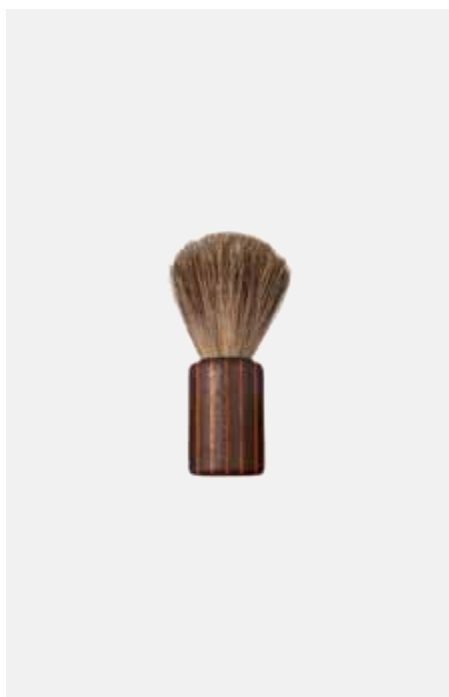

615



617



622



625



627

Rasierpinsel → zylindrische Form mit Dachs-Rückenhaar

612 Rasierpinsel, zylindrisch, natur (Kirsche, Buche, Nuss), Dachshaar, 9,5 cm

615 Rasierpinsel, zylindrisch, buntes Schichtholz, Dachshaar, 9,5 cm



617 Rasierpinsel, zylindrisch, Olive, Dachshaar, 9,5 cm

Rasierpinsel → zylindrische Form mit veganem Kunsthaar

622 Rasierpinsel, zylindrisch, natur (Kirsche, Buche, Nuss), veganes Kunsthaar, 10 cm

625 Rasierpinsel, zylindrisch, buntes Schichtholz, veganes Kunsthaar, 10 cm

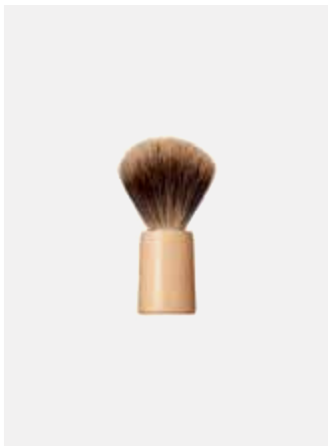

627 Rasierpinsel, zylindrisch, Olive, veganes Kunsthaar, 10 cm

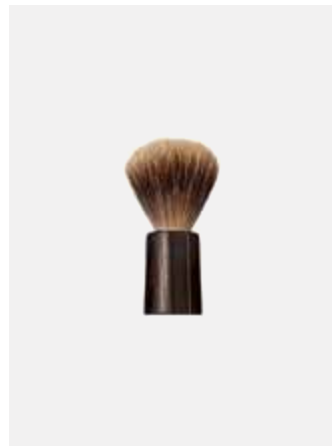

642

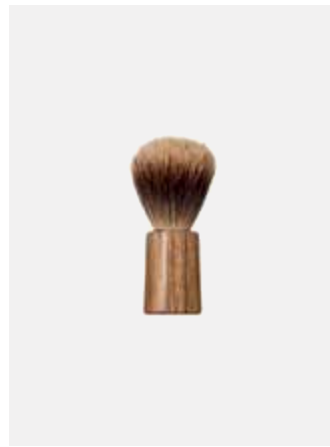

645



646

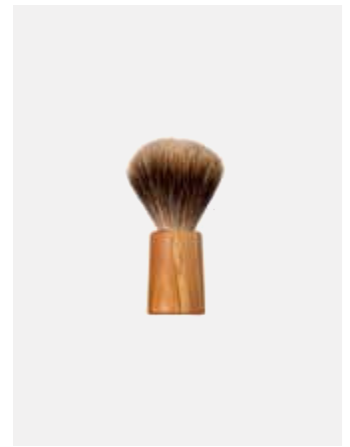

647

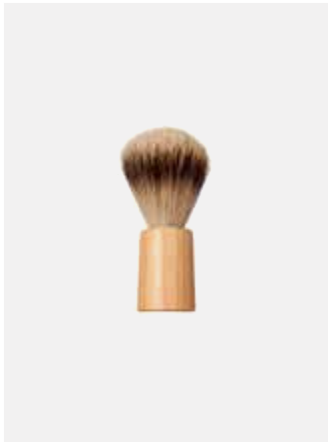

652

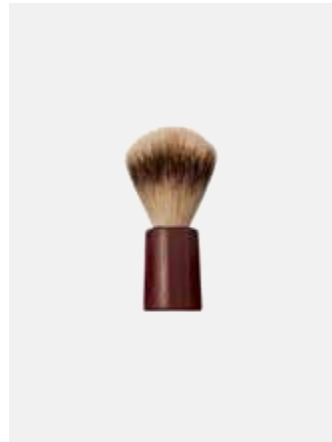

655

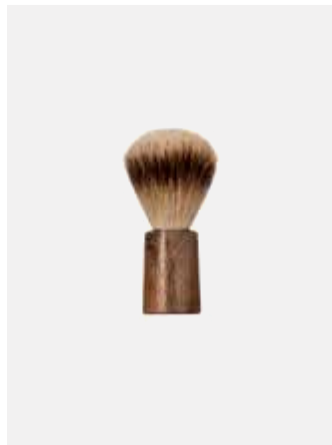

656



657

Rasierpinsel → konische Form mit Dachs-Zupfhaar

642 Rasierpinsel, konisch, natur (Kirsche, Buche), Dachs-Zupfhaar, 10 cm
● ●

645 Rasierpinsel, konisch, buntes Schichtholz mit Furnierstreifen, Dachs-Zupfhaar, 10 cm
● ● ● ● ●

646 Rasierpinsel, konisch, Nuss mit Furnierstreifen, Dachs-Zupfhaar, 10 cm

647 Rasierpinsel, konisch, Olive, Dachs-Zupfhaar, 10 cm

Rasierpinsel → konische Form mit Silberspitz

652 Rasierpinsel, konisch, natur (Kirsche, Buche), Dachshaar Silberspitz, 10,5 cm
● ●

655 Rasierpinsel, konisch, buntes Schichtholz mit Furnierstreifen, Dachshaar Silberspitz, 10,5 cm
● ● ● ● ●

656 Rasierpinsel, konisch, Nuss mit Furnierstreifen, Dachshaar Silberspitz, 10,5 cm

657 Rasierpinsel, konisch, Olive, Dachshaar Silberspitz, 10,5 cm



682

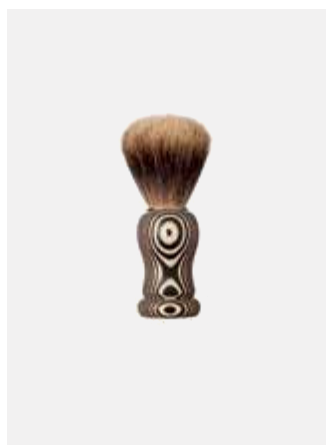

685

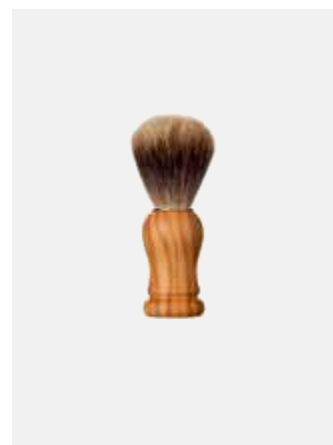

687

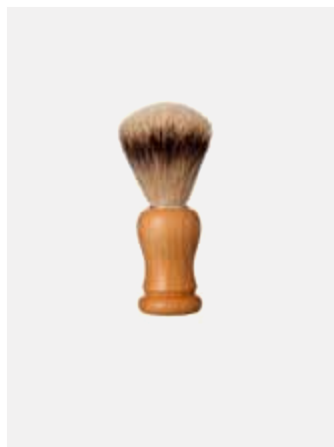

692

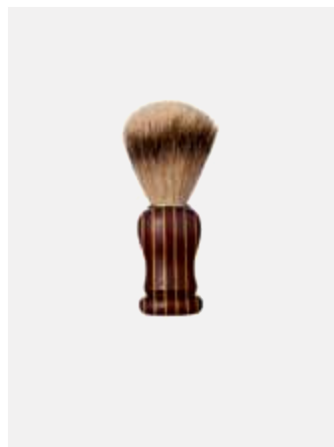

695

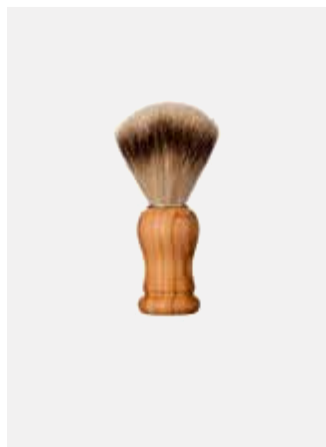

697

Rasierpinsel → barocke Form mit Dachs-Zupfhaar

682 Rasierpinsel, barock, natur (Kirsche, Buche, Nuss), Dachs-Zupfhaar, 11 cm



Rasierpinsel → barocke Form mit Silberspitz

692 Rasierpinsel, barock, natur (Kirsche, Buche, Nuss), Dachshaar Silberspitz, 11,5 cm



695 Rasierpinsel, barock, buntes Schichtholz, Dachshaar Silberspitz, 11,5 cm



685 Rasierpinsel, barock, buntes Schichtholz, Dachs-Zupfhaar, 11 cm



697 Rasierpinsel, barock, Olive, Dachshaar Silberspitz, 11,5 cm

687 Rasierpinsel, barock, Olive, Dachs-Zupfhaar, 11 cm



Rasierutensilien

Übersicht aller gefärbten Schichthölzer (siehe Umschlagklappe)



sw
schwarz/weiß



gr
grau/rosé

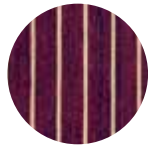

wn
weinrot/natur

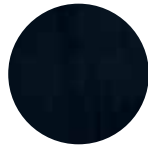

s
schwarz

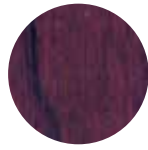

w
weinrot



dg
dunkelgrau



hg
hellgrau

Übersicht aller Naturhölzer (siehe Umschlagklappe)



Kirsche



Buche



Nuss

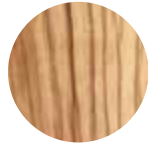

Olive



727



722



725

Rasierapparate → zylindrische Form mit klassischem Rasierhobel

722 Rasierapparat,
zylindrisch, natur
(Kirsche, Buche, Nuss),
klassisch, 13,5 cm



725 Rasierapparat,
zylindrisch, buntes
Schichtholz,
klassisch, 13,5 cm



727 Rasierapparat, zylindrisch, Olive, klassisch, 13,5 cm



752



755



756



757



792



795

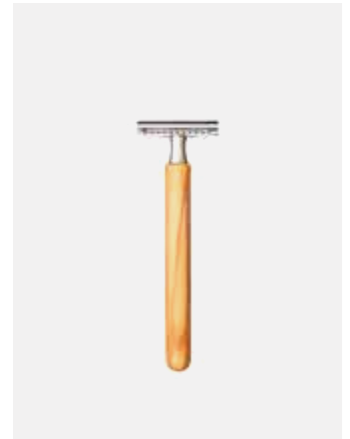

797

Rasierapparate → konische Form mit klassischem Rasierhobel

752 Rasierapparat, konisch, natur (Kirsche, Buche), klassisch, 13,5 cm



755 Rasierapparat, konisch, buntes Schichtholz mit Furnierstreifen, klassisch, 13,5 cm



756 Rasierapparat, konisch, Nuss mit Furnierstreifen, klassisch, 13,5 cm

757 Rasierapparat, konisch, Olive, klassisch, 13,5 cm

Rasierapparate → abgerundete Form mit klassischem Rasierhobel

792 Rasierapparat, abgerundet, natur (Kirsche, Buche, Nuss), klassisch, 13,5 cm



795 Rasierapparat, abgerundet, buntes Schichtholz, klassisch, 13,5 cm



797 Rasierapparat, abgerundet, Olive, klassisch, 13,5 cm



83

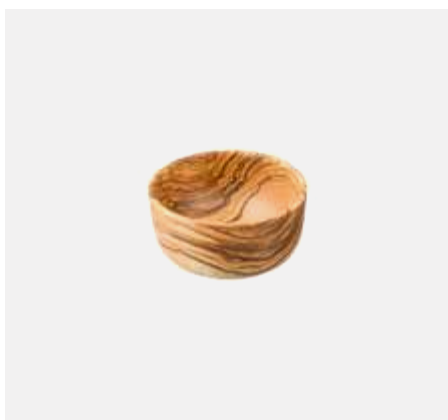

840



831



832



833



835



86



860

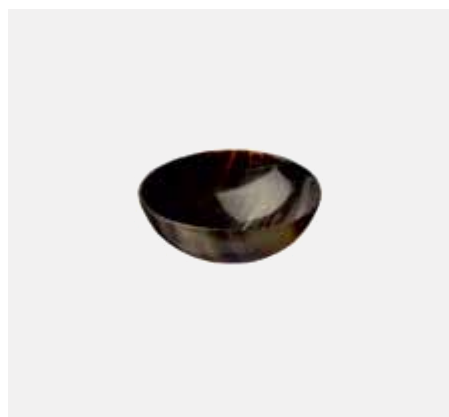

1309

Seifenschalen und Rasierseife

83 Seifenschale, Buche, Kirsche, Nuss, Durchmesser 9 cm



832 Seifenschale, uni Schichtholz mit Furnierstreifen, Durchmesser 9 cm



840 Seifenschale, Olivenholz, Durchmesser 9 cm

833 Seifenschale, uni Schichtholz, Durchmesser 9 cm



831 Seifenschale, buntes Schichtholz, Durchmesser 9 cm



835 Seifenschale, Nuss mit Furnierstreifen, Durchmesser 9 cm

86 Rasierseife mit Schafsmilch, pflanzliche Inhaltsst. aus KBA, Honigduft, 60 g

860 Rasierseife mit Schafsmilch in der Aludose, pflanzliche Inhaltsst. aus KBA, Honigduft, 60 g

1309 Seifenschale, Horn, 10 cm





815



825



875

Rasiersets → in Kombination mit dem klassischen Rasierhobel

815 Rasierset (615+725+Aufsteller), buntes Schichtholz, Dachspinsel, klassischer Rasierhobel



825 Rasierset (612+722+Aufsteller), Buche, Kirsche oder Nuss, Dachspinsel, klassischer Rasierhobel



875 Rasierset (617+727+Aufsteller), Olive, Dachspinsel, klassischer Rasierhobel

VEGAN



815V

Rasiersets → in Kombination mit dem klassischen Rasierhobel, vegan

815V Rasierset (625+725+Aufsteller), buntes Schichtholz, veganes Kunsthaar, klassischer Rasierhobel



VEGAN



825V

VEGAN



875V

825V Rasierset (622+722+Aufsteller), Buche, Kirsche oder Nuss, veganes Kunsthaar, klassischer Rasierhobel



875V Rasierset (627+727+Aufsteller), Olive, veganes Kunsthaar, klassischer Rasierhobel



4620



4621



4622



4623



4625

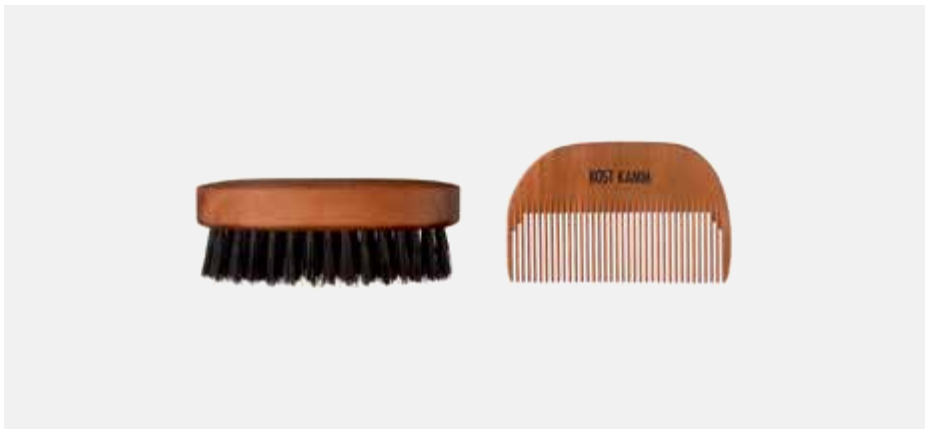

4626

Bartpflege

4620 Bartbürste mit Griff, Birnbaum, Wildschweinborste, 13,5 cm

4621 Bartbürste oval, groß, Birnbaum, Wildschweinborste, 9 cm

4622 Bartbürste oval, klein, Birnbaum, Wildschweinborste, 8 cm

4623 Bartbürste oval, groß, Birnbaum, vegane Sisalborste, 9 cm

4625 Bartset, Bürste und Hornkamm, 4620+205H

4626 Bartset, Bürste und Holzkamm, 4621+205



4627

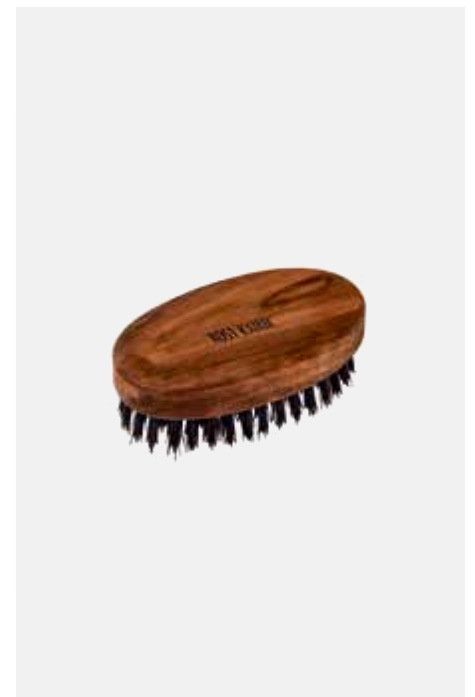

4628



73



730

4627 Schnauzer-Set, Bürste und Holzkamm mit Spitze, 4620+210

4628 Bartbürste oval, groß, Nuss, Wildschweinborste, 9 cm

Rasiermesser

73 Rasiermesser, Olivenholz, Solinger Stahl, Hohlschliff, 15,5 cm

730 Abziehleder, feinstes Rindsleder, 49 cm

Kosmetik- pinsel



Jede Kosmetikroutine ist so individuell wie das Gesicht, dessen Persönlichkeit sie unterstreicht. Umso wichtiger ist es, dass nicht nur die Produkte auf die eigenen Bedürfnisse abgestimmt sind – sondern auch die Art des Auftragens. Der richtige Kosmetikpinsel kann auch hier den wichtigen Unterschied machen. Deshalb stimmen wir in unserem Kost Kamm Kosmetiks Sortiment die Form und Beschaffenheit der Pinsel ganz auf den individuellen Anwendungszweck ab. Ob Ahorn oder Birkenholz mit feinstem veganen Kunsthaar bestückt: Die

Für Schönheit von *Innen und Außen.*

Kombination macht hier den Unterschied, bei einem Sortiment, das von Puder-, Rouge- und Augenbrauenpinsel über Lidschatten-, Concealer-, oder Eyelinerpinseln bis zu feinen Mascarabürstchen reicht. Und weil wir bei Kost Kamm nicht nur die Klassiker im Auge haben sondern auch ein Herz für außergewöhnliche und trotzdem alltagstaugliche Exemplare haben, geht das Angebot noch darüber hinaus. Modell wie der Kabuki-Pinsel aus weichstem Kunsthaar und unbehandeltem Ahornholz für einen streifenfreien Teint oder der filigran geformte Lippenpinsel zum Auftragen von Lippenstift oder Lipgloss zeigen, dass besondere Kosmetik beim richtigen Pinsel beginnt – und so nicht nur für gutes Aussehen sondern auch und vor allem für ein gutes Gefühl sorgt.





9300



9301



9302



9303



9304



9305

Kosmetikpinsel aus veganem Kunsthaar → Rouge- und Puderpinsel

9300 Puderpinsel, Standfuß, Ahorn, veganes Kunsthaar, Haarlänge 55 mm, 17 cm

9303 Rougepinsel, konischer Griff, Ahorn, veganes Kunsthaar, Haarlänge 25 mm, schräger Kopf, 16,5 cm

9301 Puderpinsel, konischer Griff, Ahorn, veganes Kunsthaar, Haarlänge 55 mm, 23 cm

9304 Kabuki Make-up-Pinsel, konischer Griff, Ahorn, veganes Kunsthaar, Haarl. 25 mm, gerader Kopf, 17 cm

9302 Puderpinsel, konischer Griff, Ahorn, veganes Kunsthaar, Haarlänge 40 mm, 18 cm

9305 Rougepinsel Mini, Standfuß, Ahorn, veganes Kunsthaar, Haarlänge 34 mm, 10 cm



9310



9311



9312



9313



9314

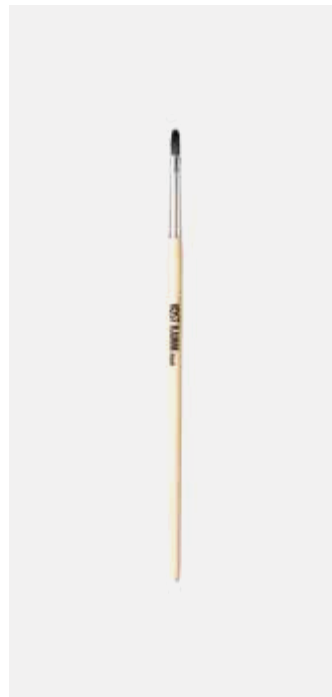

9315

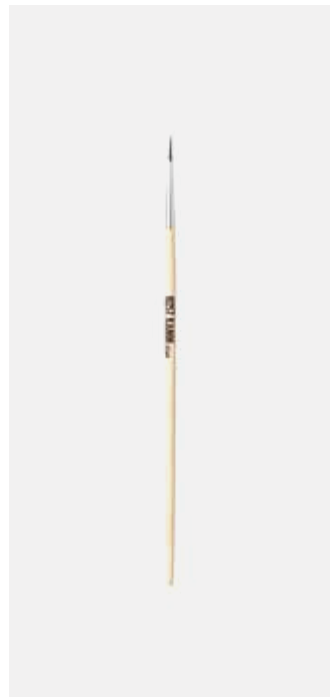

9316



9317

Make-up Pinsel

9310 Foundation Concealer, konischer Griff, Birke, veganes Kunsthaar, Haarlänge 25 mm, 21,5 cm

9314 Lippenpinsel, konischer Griff, Birke, veganes Kunsthaar, Haarlänge 8 mm, ovaler Kopf, 17,5 cm

9311 Kosmetikpinsel Blender, konischer Griff, Birke, veganes Kunsthaar, Haarlänge 19 mm, 21 cm

9315 Lippenpinsel, konischer Griff, Birke, veganes Kunsthaar, Haarlänge 10 mm, spitzer Kopf, 17 cm

9312 Lidschattenpinsel, konischer Griff, Birke, veganes Kunsthaar, Haarlänge 13 mm, schräger Kopf, 19 cm

9316 Eyeliner, konischer Griff, Birke, veganes Kunsthaar, Haarlänge 10 mm, spitzer Kopf, 17 cm

9313 Lidschattenpinsel, konischer Griff, Birke, veganes Kunsthaar, Haarlänge 13 mm, ovaler Kopf, 18 cm

9317 Mascara-Bürste, konischer Griff, Birke, vegane Kunstborsten, 19 cm



NEU

9318



NEU

9319



VEGAN

9291



9295



9296



VEGAN

9293

Maskenpinsel

9318 Maskenpinsel, konischer Griff, Birke, veganes Kunsthaar, Haarlänge 26 mm, spitzer Kopf, 19 cm

9319 Maskenpinsel, konischer Griff, Birke, veganes Kunsthaar, Haarlänge 30 mm, Fächer, 20,5 cm

Haarfärbepinsel mit Edelstahlzwinge, reiner Naturborste, wasserbeständigem Schicht- oder Nussholz mit Abteilspitze, geölt

9295 Färbepinsel, Schichtholz, schwarze Wildschweinborste, Breite 60 mm, 23 cm

9296 Färbepinsel, Schichtholz, schwarze Wildschweinborste, Breite 50 mm, 19 cm

9291 Färbepinsel, Nussbaum, vegane Kunstborste, Breite 60 mm, 23 cm

9293 Färbepinsel, Nussbaum, vegane Kunstborste, Breite 50 mm, 19 cm



KOST KAMM
VEGAN

KOST KAMM
VEGAN

NEU:
plastik-
frei



55

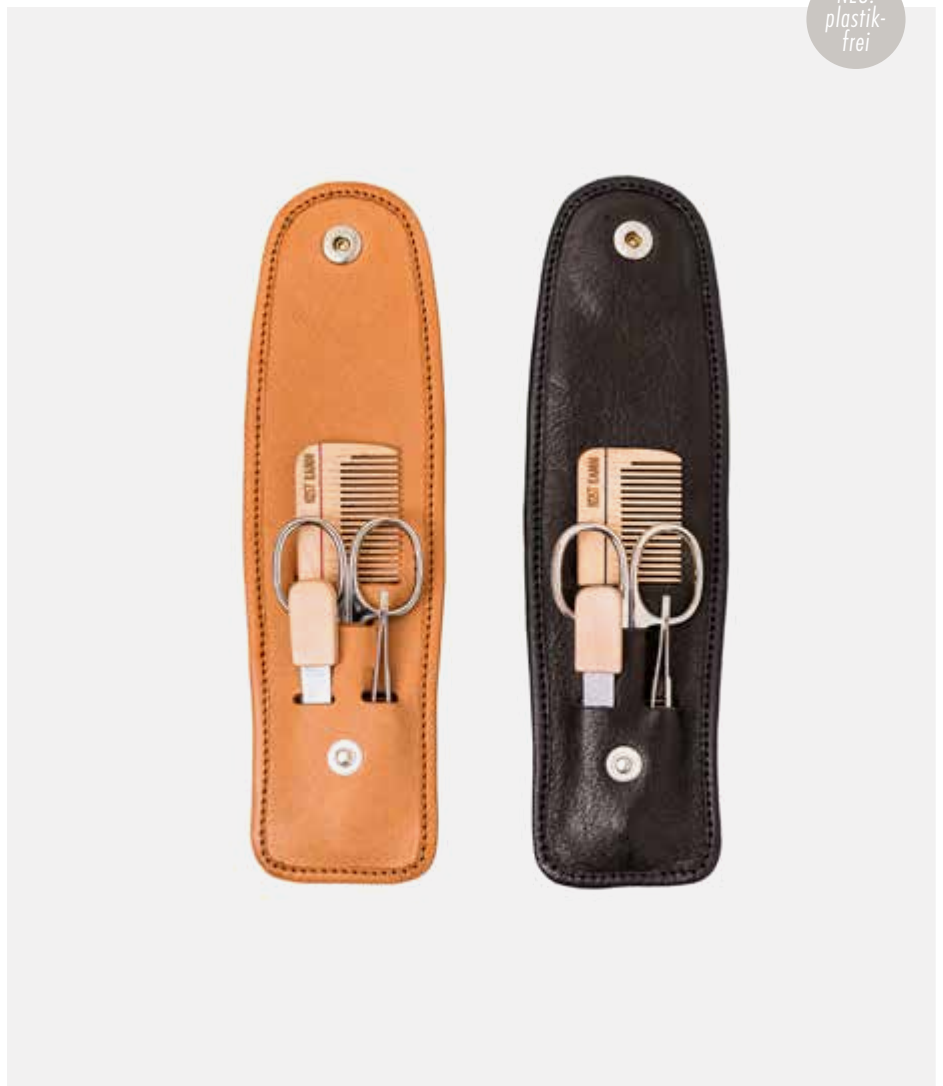

535

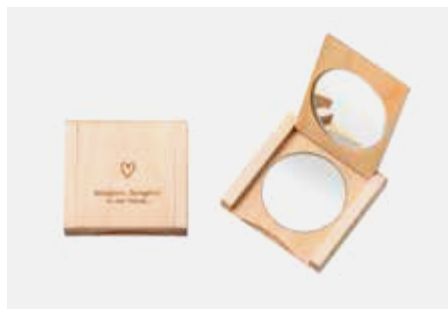

5501

Manikür-Set

535 Manikür-Set, pflanzengegerbtes Leder, Solinger Nagelschere und Pinzette, Nagelfeile mit Holzgriff und Holzkamm Nr. 200

5501 Klappspiegel, Buche, 2 Spiegel, einer mit Vergrößerung (8-fach), ø 50 mm, mit Druck „Spieglein Spieglein in der Hand“

Handspiegel

55 Handspiegel, Buche, ø 110 mm,



Gesichts- pflege



Es gibt Dinge, die man nicht künstlich nachbauen kann – weshalb wir bei Kost Kamm die Kraft der Naturmaterialien nutzen. Ein Pflegeprodukt, das so natürlich ist wie kaum ein anderes, ist der Naturschwamm. Die wunderbar weichen Hautverwöhner wurden schon in der Antike geschätzt und sind bis heute konkurrenzlos.

Urlaub auf der Haut – mit unseren adriatischen Naturschwämmen

Unsere „Adriatischen Seidenschwämme“ stammen aus einer weltweit einzigartigen, nachhaltigen Zucht vor der kroatischen Insel Olib. Ihre Faser ist der Seide ähnlich und kann enorm viel Wasser aufnehmen. Im Gegensatz zu Kunstschwämmen bestehen sie nicht aus abgeschlossenen Luftblasen, sondern aus einem natürlichen Kanalsystem, bei dem jede Pore mit jeder anderen Pore verbunden ist. Das führt zu hervorragenden Hygieneeigenschaften, die besonders Allergiker zu schätzen wissen – da Schmutz einfach herausgespült wird. Dank der kontrollierten Aufzucht sind diese Schwämme zudem besonders formschön und frei von Sand. Die Summe dieser Eigenschaften macht jeden Waschgang zu einem sinnlichen Erlebnis, das Körper und Geist erfrischt – wie ein Kurzurlaub am Meer. Und weil wir die Natur mit Respekt behandeln, setzen wir auf kultivierte Qualität, die das volle Naturerlebnis bietet, während Wildbestände geschont werden.



3361



3381



BB3

Gesichtspflege

3361 Abschminkhandschuh, Baumwolle
GOTS zertifiziert, 11 cm

3381 Silk Schwamm, Mittelmeer, 8 cm

BB3 Baumwoll-Zugbeutel GOTS & Fair Trade zertifiziert, für Schwamm 3381, 12 × 10 cm



4601



4611



4631



4641



4670



4607



4617



4637

Gesichtsmassagebürsten

4601 Gesichtsbürste mit Griff, Buche, Borste vom Hausschwein, 15 cm

4611 Gesichtsbürste mit Griff, Buche, Ziegenhaar, 15 cm

4631 Gesichtsbürste mit Griff, Buche, Mähnenhaar vom Pferd, 15 cm

spezielle Gesichtsbürsten

4641 Gesichtsbürste mit Griff, Buche, biobasierte Kunstborste, vegan, 15 cm

4670 Gesichtsbürste, ionisierend, Buche, Bronzedraht mit Rosshaar, 13 cm

Gesichtsbürsten aus Olivenholz

4607 Gesichtsbürste mit Griff, Olivenholz, weiche Borste vom Hausschwein, 15 cm

4617 Gesichtsbürste mit Griff, Olivenholz, Ziegenhaar, 15 cm

4637 Gesichtsbürste mit Griff, Olivenholz, Mähnenhaar vom Pferd, 15 cm

A close-up photograph of a person's hand holding a wooden brush under a stream of water. The brush is light-colored wood with the text "HANDWERKERBÜRSTE" and "SISAL - VEGAN" engraved on it. The water is splashing, creating many small droplets and bubbles. The background is a blurred stream of water.

HANDWERKERBÜRSTE
SISAL - VEGAN



3405



3440



3445



3450



3470



3471



3475

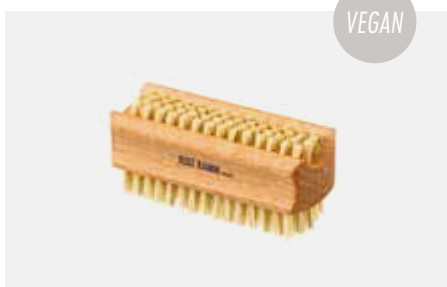

3476



3437



3447

Handbürsten

3405 Handbürste, Nagelborsten schräg, Birnbaum, Borste vom Hausschwein, 9 cm

3450 Handbürste Mini, Buche, vegane Sisalborsten, 6 cm

3475 Handbürste, klassische Form, Buche, Wildschweinborste, 9,5 cm

3440 Handbürste Mini, Nagelborsten schräg, Buche, Borste vom Hausschwein, 6 cm

3470 Handwerksbürste, Buche, Borste vom Hausschwein, 10,5 cm

3476 Handbürste, klassische Form, Buche, vegane Sisalborste, 9,5 cm

Handbürsten aus Olivenholz

3437 Handbürste, Olivenholz, Borste vom Hausschwein, 9,5 cm

3445 Handbürste Mini, Nagelborsten schräg, Buche, Wildschweinborste, 6 cm

3471 Handwerksbürste, Buche, vegane Sisalborste, 10,5 cm

3447 Handbürste, Mini, Nagelborsten schräg, Olivenholz, Borste vom Hausschwein, 6 cm



350



355



356



524



525

Fußbürsten

350 Fußbürste, abgewinkelter Griff, Buche, Wildschweinborste, 23,5 cm

355 Pedikürfeile, abgewinkelter Griff, Buche, Schleifpads Körnung 100/150, 23,5 cm

356 Schleifpads, 2 Sets mit Körnung 100/150, wasserfest für Pedikürfeile, 10 cm

Zahnbürsten

524 Zahnbürste, groß, Buche gewachst, vegane Kunstborste, biobasiert, 18 cm, im Baumwollbeutel

525 Zahnbürste, klein, Buche gewachst, vegane Kunstborste, biobasiert, 16 cm, im Baumwollbeutel





KOST KAMM

KOST KAMM



3341



NEU

3344



3351



NEU

3354



3360



3386

3341 Massagehandschuh, Leinen gestrickt, GOTS zertifiziert, 22 cm

3351 Massageband, Leinen gestrickt, GOTS zertifiziert mit Baumwollgriff, 85 cm

3344 Hamam-Handschuh, Leinen gestrickt, GOTS zertifiziert, 22 cm

3354 Hamam-Massageband, Leinen gestrickt, GOTS zertifiziert mit Baumwollgriff, 85 cm

3360 Seifensäckchen, Leinen gestrickt, GOTS zertifiziert mit Baumwollkordel, 12 cm

3386 Badeschwamm, Seidenschwamm, Mittelmeer, mit Band, 12 - 13 cm

Massage- bürsten



Trocken ist bei der Trockenmassage nur die Bürste, nicht aber die Theorie. Denn die ebenso wohltuende wie vitalisierende Wellnessanwendung für Zwischendurch ist in wenigen Schritten erklärt: Kleine, kreisende Bewegungen werden zunächst von den Fußsohlen bis zur Körpermitte, dann von den Händen zur Schulter und schließlich am Oberkörper in Richtung Herz durchgeführt. Ein ganz persönliches Wohlfühl-Ritual, das sich nicht nur rundum gut anfühlt, sondern auch gut tut – indem das Lymphsystem aktiviert, die Durchblutung gefördert und der Hauterneuerungsprozess angeregt wird.

Entspannung *von Kopf bis Fuß*

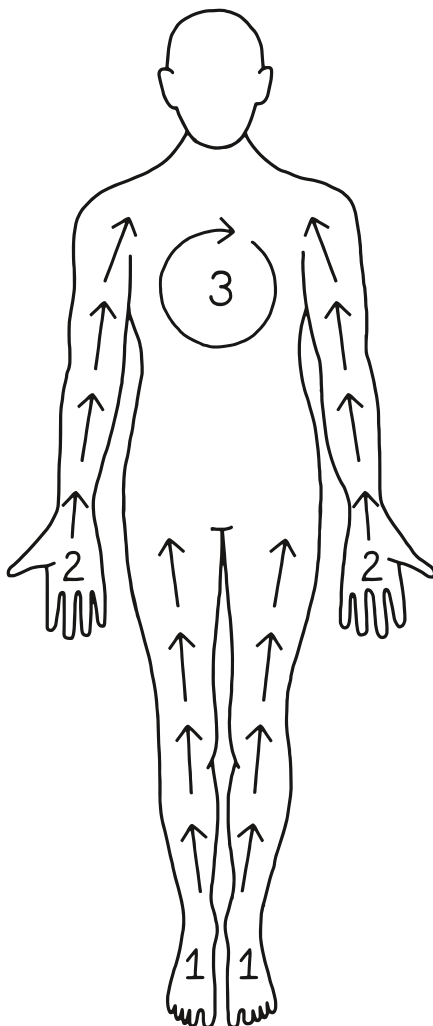

Die Intensität der Massage kann ganz und gar dem eigenen Empfinden angepasst werden – insbesondere durch die Wahl des Bürstenmodells: Von vegane Sisal, Hausschwein- und Rosshaarborsten bis hin zu in Rosshaar oder Sisal eingefasstem Kupferdraht findet sich für jeden Typ das ganz persönliche Massagestudio für große Entspannung im Kleinformat. Aus Buchenholz gefertigt machen die Handschmeichler von Kost Kamm zudem schon vor dem Einsatz eine gute Figur und lassen die Anwendung so zu einem ebenso ganzheitlichen wie natürlichen Erlebnis werden.



30



305



32



320



3200

Massagebürsten → kurzer Griff

30 Saunabürste, kurzer Griff, Buche, Borste vom Hausschwein, 24 cm

305 Saunabürste, kurzer Griff, Buche, vegane Sisalborste, 24 cm

Massagebürsten → langer abnehmbarer Stiel

32 Badebürste mit abnehmbarem Stiel, oval, Buche, mittelharte Borste vom Hausschwein, 49 cm

320 Badebürste mit abnehmbarem Stiel, oval, Buche, weiche Borste vom Hausschwein, 49 cm

3200 Badebürste mit abnehmbarem Stiel, oval, Buche, vegane Sisalborste, 49 cm



3205



3250



3255

3205 Badebürste mit abnehmbarem Stiel, oval, Buche, Sisalborste mit Rosshaar, 49 cm

3250 Badebürste mit abnehmbarem gebogenen Stiel, oval,
Buche, Borste vom Hausschwein, 45 cm

3255 Massagebürste mit abnehmbarem gebogenen Stiel, oval, Buche, vegane Sisalborste, 45 cm





333



3333



330

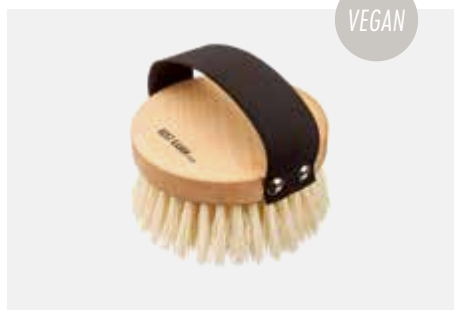

VEGAN

334

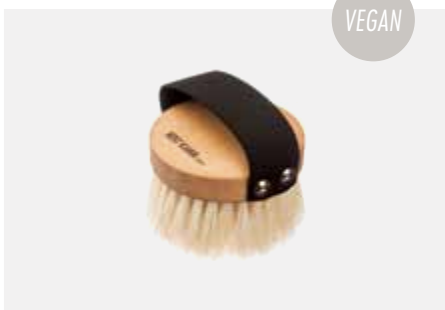

VEGAN

3334



331



VEGAN

3300



3305

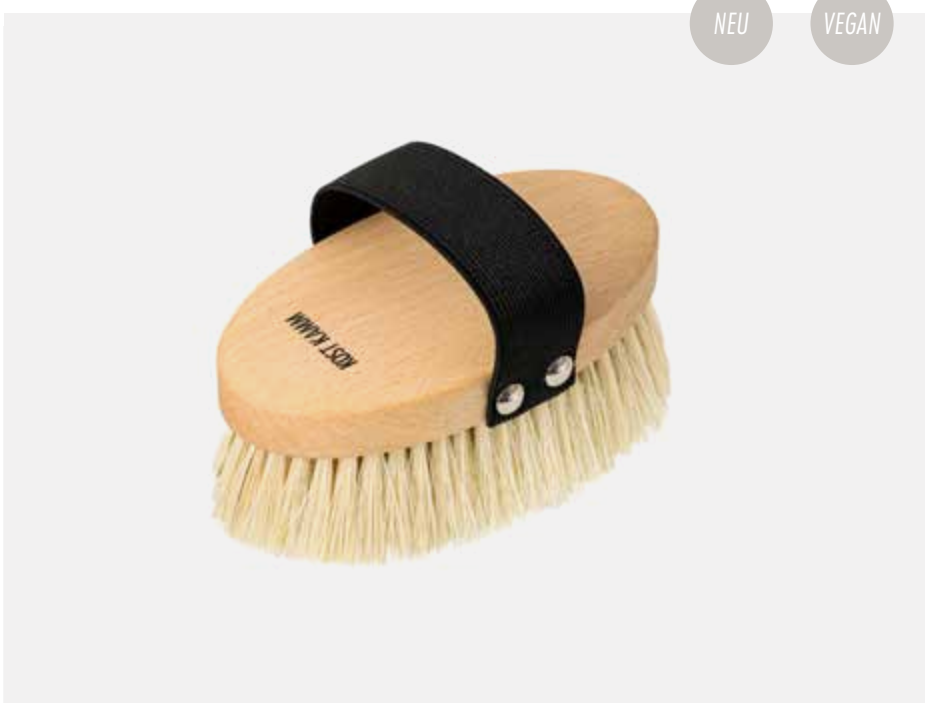

NEU

VEGAN

3390

Massagebürsten mit Gurt

333 Massagebürste, rund, Buche, Borste vom Hausschwein, ø 10 cm

334 Massagebürste, rund, Buche, lange vegane Sisalborsten, ø 10 cm

3300 Massagebürste, oval, Buche, vegane Sisalborste, 13 cm

3305 Massagebürste, oval, Buche, Sisalborste mit Rosshaar, 13 cm

3333 Massagebürste, rund, Buche, Borste vom Hausschwein, ø 8 cm

3334 Massagebürste, rund, Buche, lange vegane Sisalborsten, ø 8 cm

330 Massagebürste, oval, Buche, mittelharte Borste vom Hausschwein, 13 cm

331 Massagebürste, oval, Buche, weiche Borste vom Hausschwein, 13 cm

3390 Massagebürste, oval, Buche, lange vegane Sisalborsten, 13 cm



3370

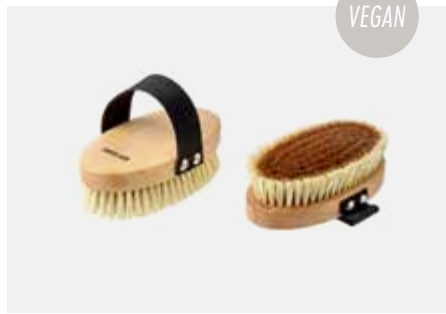

3371



3375

Ikonisch ionisch – unsere Ionic Brush

Wenn Körperpflege zur Kraftquelle wird: Die Ionic Brush von Kost Kamm bringt ein jahrhundertaltes Ritual auf deine Haut. Inspiriert vom Trockenbürsten der bayerischen Klostertradition, aktiviert sie den Kreislauf und damit auch das eigene Energielevel täglich neu. Das Geheimnis des positiven Effekts? Negative Ionen! Diese entstehen bei jeder Bürstbewegung aufgrund der feinen Kupferborsten. Dadurch wird die Haut belebt und die Zellerneuerung angeregt.

Die Anwendung hat somit einen gleichermaßen entspannenden wie vitalisierenden Effekt – und geht nicht nur sprichwörtlich unter die Haut, sondern wirkt dort ganz konkret. Denn das größte Organ deines Körpers wird aktiver, aufnahmefähiger und sichtbar glatter. Die Ionic Brush sorgt für einen natürlichen Peeling-Effekt, regt die Durchblutung an und

unterstützt die Haut beim Entgiften, Straffen und Regenerieren – von Cellulite über Dehnungsstreifen bis hin zur Narbenpflege. Gleichzeitig stimuliert sie den Lymphfluss, stärkt das Immunsystem und bringt den Kreislauf in Schwung – ein tägliches Ritual mit spürbarer Wirkung. Wie bei allen Produkten von Kost Kamm ist aber nicht nur der Effekt vielfältig und nachhaltig, sondern auch die Herstellung. Die Ionic Brush ist als Körper- und Gesichtsbürste erhältlich und wird mit feinen Kupferborsten bestückt und entweder mit Rosshaar oder veganem Sisal umrandet. Und weil ganzheitliche Pflege nicht nur auf der Hand – sondern auch gut in der Hand liegen sollte, ist der Bürstenkörper aus heimischem und geöltem Buchenholz schon beim ersten Griff zur Bürste nicht mehr aus der täglichen Pflegeroutine wegzudenken. Deine Haut wird es dir danken!

spezielle Massagebürsten

3370 Body Ionic Brush, „Klosterbürste“, Buche, Bronzedraht mit Rosshaar, 14 cm

3371 Body Ionic Brush, „Klosterbürste“, Buche, Bronzedraht mit veganen Sisalborsten, 14 cm

3375 Body Ionic Brush, „Klosterbürste“ mit Stiel, Buche, Bronzedraht mit Rosshaar, 45 cm



3342



3343



3353



3352

Trockenmassagetextilien

3342 Massagehandschuh, Leinen mit Kupfer, gestrickt, GOTS zertifiziert, 22 cm

3343 Massagehandschuh, Jute, gestrickt, 22 cm

3353 Massageband, Jute, gestrickt mit Baumwollgriff, 85 cm

3352 Massageband, Leinen mit Kupfer, gestrickt, GOTS zertifiziert, mit Baumwollgriff, 85 cm

Faszien- massage- produkte



... und Spa muss nicht immer gleich die große Pool-Landschaft bedeuten. Denn oft sind es die kleinen Pflege-Rituale, die unser Wohlbefinden nachhaltig steigern. Dieser Gedanke steckt in jedem Kost-Kamm Produkt – und sorgt dafür, dass große Entspannung manchmal ganz klein daherkommt.

Die besten Beispiele für diese handlichen Regenerations-Helfer sind unsere **Faszienkugel**, die **Faszien-Massagebürste** und unser **Faszien-Massagekamm**. Mittels Druckstimulation und gleichmäßigen Streichungen lösen sie punktuelle Verklebungen im Bindegewebe, die sich gerne durch zu viel Sitzen oder Schonhaltung einschleichen.

Der Kamm aus Kirschholz (erhältlich in zwei Größen) beweist dabei echten Tiefgang: Durch seinen hohen Rand liegt er so sicher in der Hand, dass Sie im 45°-Winkel tief ins Gewebe eintauchen können, während der breite Zahnabstand jeden Bereich gut erreichbar macht. Die Faszienkugel aus heimischer

Ein bisschen *Spa* muss sein ...

Buche geht ebenfalls unter die Haut, passt aber als „Massage-Studio to go“ auch in jede Hosentasche. Und wer es besonders intensiv mag, greift zur Massagebürste aus Buchenholz mit spitzen Holzknoppen. Für alle drei gilt: Massieren Sie in alle Richtungen, verweilen Sie auf Verhärtungen und mobilisieren Sie sachte. Ob trocken oder mit Öl – an Rücken, Nacken, Schultern oder Beinen schenkt die Anwendung neue Beweglichkeit und ein vitales Körpergefühl. So entsteht schnell eine tägliche Routine mit dem Wohlfühl-Spa von Kost Kamm.



3323

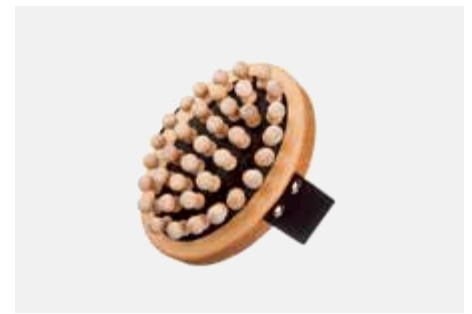

3322

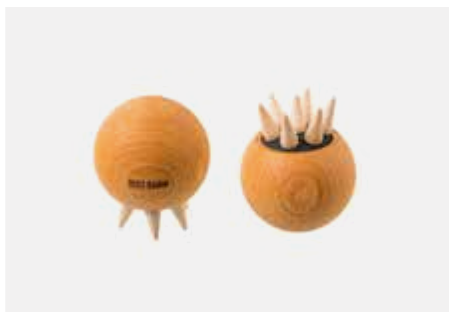

3325

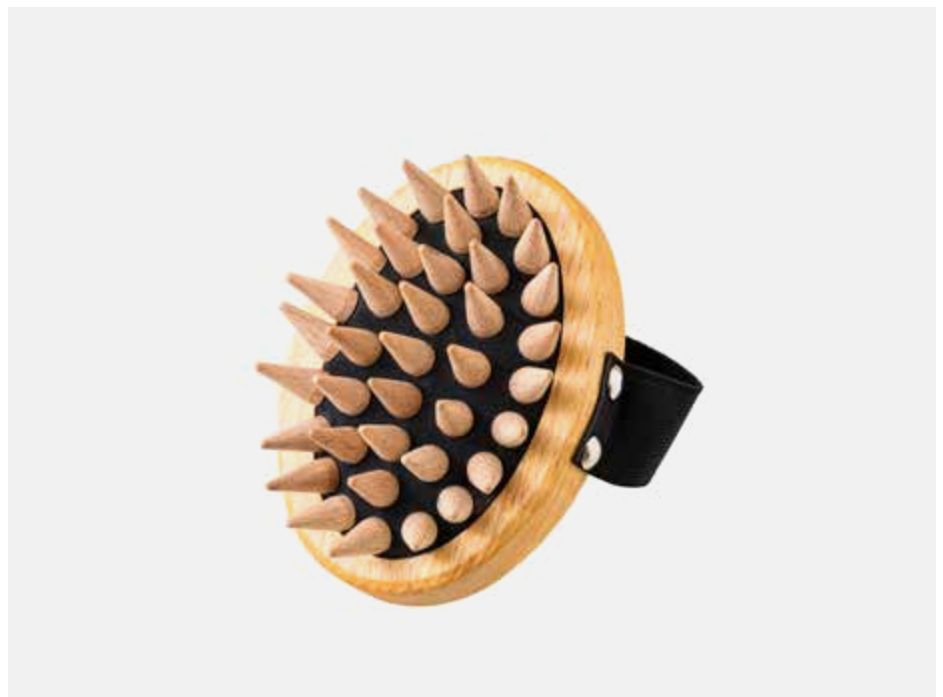

3324

Faszienmassageartikel – Buchenholz mit Holznoppen aus Buche, Naturkautschukbett

3323 Faszien-Massagekugel, Buche, runde Holznoppen, ø 6 cm

3322 Faszien-Massagebürste, oval, Buche, runde Holznoppen, 13 cm

3325 Faszien-Massagekugel, Buche, spitze Holznoppen, ø 6 cm

3324 Faszien-Massagebürste, oval, Buche, spitze Holznoppen, 13 cm

NEU



3326

3326 Faszien Massagekamm, Kirsche, 14,5 cm

NEU



3327

3327 Faszien Massagekamm, Kirsche, 10,5 cm

Baby- & Kinder- artikel



Die richtige Bürste kann schon, bevor die erste Haarpracht gewachsen ist, zum täglichen Begleiter werden: So sind etwa die Kost Kamm Babybürsten mit extra weichem Ziegenhaar ideal geeignet für die Streichelmassage bei Säuglingen. So wie alle Baby- und Kinderprodukte von Kost Kamm sind sie aus nachhaltigem Buchen- oder Birnbaumholz gefertigt. Wenn es dann um die Haarpflege für die ersten Lebensjahre geht, bieten Bürsten mit unterschiedlich festen Naturborsten die beste individuelle Pflege: Ein Besatz mit Pferdemähnenhaar ist bei besonders feinem Haar zu empfehlen. Nicht unbedingt beim sprichwörtlichen krausen Sinn, aber sicherlich bei krausem Haar ist eine mittelfeste Borste vom Hauschwein oder eine vegane Sisalborste die richtige Wahl, um Kinderhaar sanft zu entwirren und zu pflegen. Als vegane Variante haben wir die Kinderhaarbürste mit veganer, biobasierter Kunstborste im Sortiment.

Große Bürstenkunst für *kleine Köpfchen*

Bürsten mit extra kleinem Griff und weicheren Borsten dienen dazu, den Kleinsten nach und nach auch selbst das Bürsten nahezubringen. Ebenso ideal sind Holzstiftbürsten mit Naturkautschukbett – die wie alle Kost Kamm Kinderartikel mit liebevollen Tier-Illustrationen erhältlich sind. Letztere verschönern sogar das Händewaschen: Mit dem ganz persönlichen Lieblingstier auf unseren Kinder-Nagelbürsten.

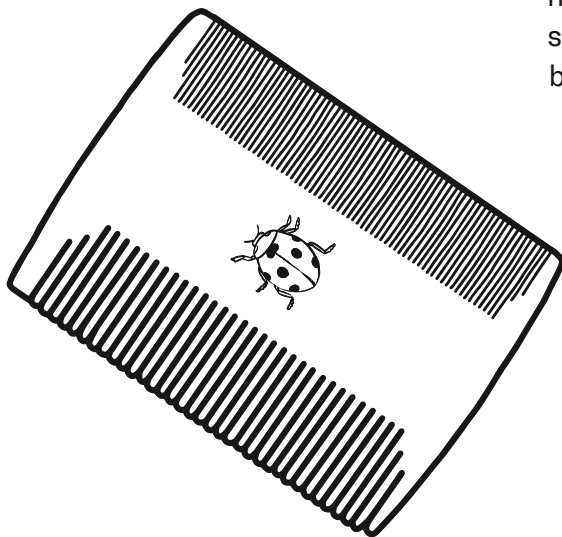



39D

Kinderbürsten mit Tiermotiven

Wir haben Bürsten mit Tiermotiven im Sortiment. Sie können aus 20 heimischen Tieren wählen. Dafür einfach die gewünschten Tiermotive zu Ihrer Bestellung notieren. Andernfalls suchen wir gerne eine schöne Auswahl für Sie aus.

Mit unseren 12er Unverpackt-Aufstellern können Sie die Motive der Bürsten praktisch präsentieren.



3381

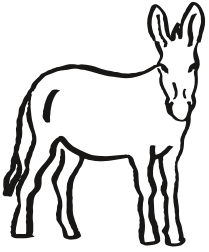

Esel

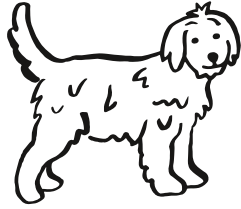

Hund

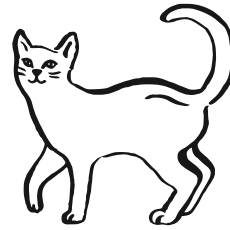

Katze

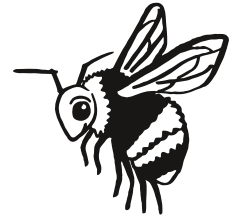

Biene

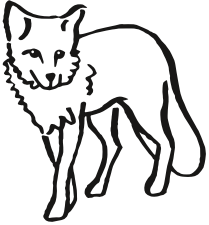

Fuchs



Maus

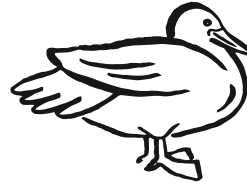

Ente

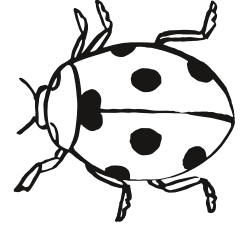

Marienkäfer

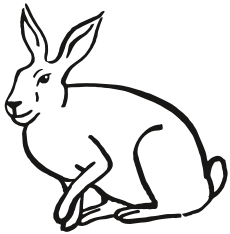

Hase

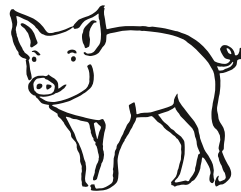

Schwein

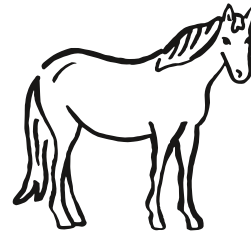

Pferd

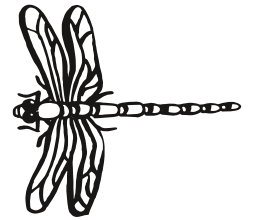

Libelle

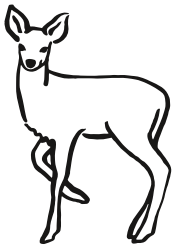

Reh

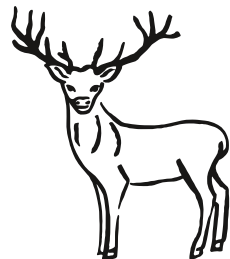

Hirsch



Vogel



Eichhörnchen



Schmetterling

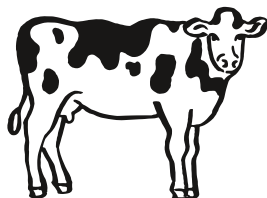

Kuh

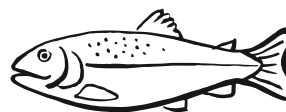

Fisch

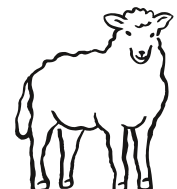

Schaf



38



3900



39



4542

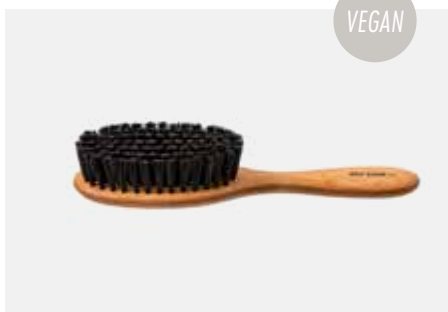

3904



3905



38T



39T



3905T

38 Kinderbürste, Buche, weiche Borste vom Hausschwein, 18,5 cm

3900 Babybürste Mini, Buche, weiches Ziegenhaar, 13 cm

4542 Holzstiftbürste, Mini, Buche, gerade Holzknoppen, 7-reihig, 11,5 cm

38T Kinderbürste, Buche, weiche Borste vom Hausschwein, Tiermotive, 18,5 cm

39 Babybürste, Buche, weiches Ziegenhaar, 18,5 cm

3904 Babybürste, Buche, biobasierte Kunstborste, vegan, 18,5 cm

39T Babybürste, Buche, weiches Ziegenhaar, Tiermotive, 18,5 cm

3905 Babybürste, Buche, weiches Mähnenhaar vom Pferd, 18,5 cm

3905T Babybürste, Buche, weiches Mähnenhaar vom Pferd, Tiermotive, 18,5 cm

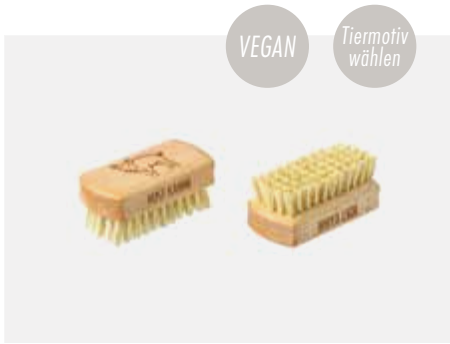

VEGAN

Tiermotiv
wählen

3450T

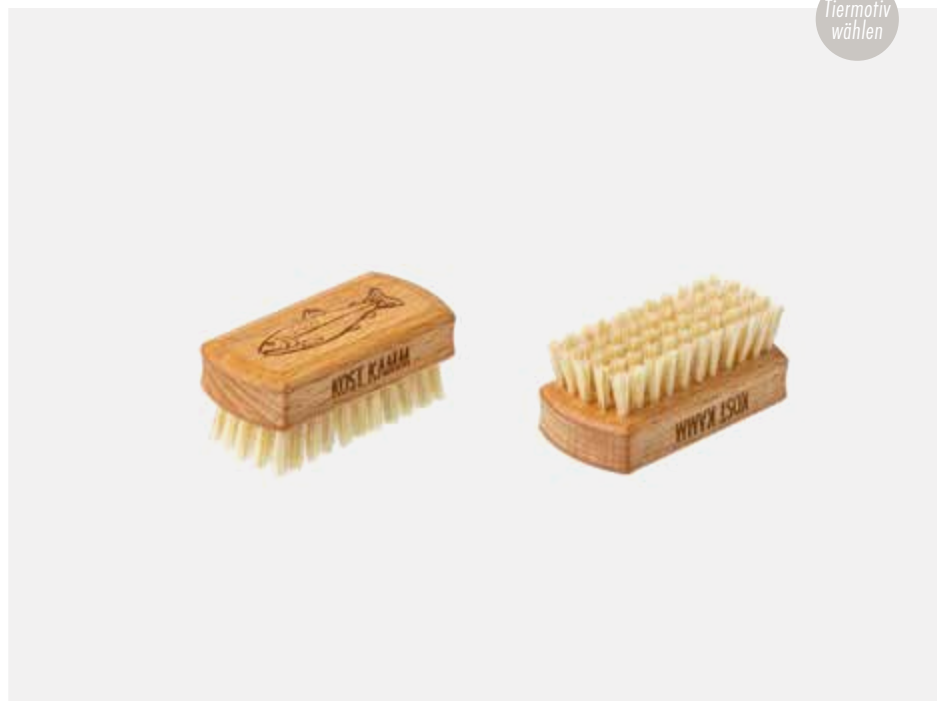
Tiermotiv
wählen

3480T

Tiermotiv
wählen

8T

3450T Handbürste, Mini, Buche, vegane
Sisalborste, Tiermotive, 6 cm

3480T Handbürste, Mini, Buche, Borste vom Hausschwein, Tiermotive, 6 cm

8T Griffkamm, fein, 16 cm, Set mit 6 Tiermotiven



9506T



9526T

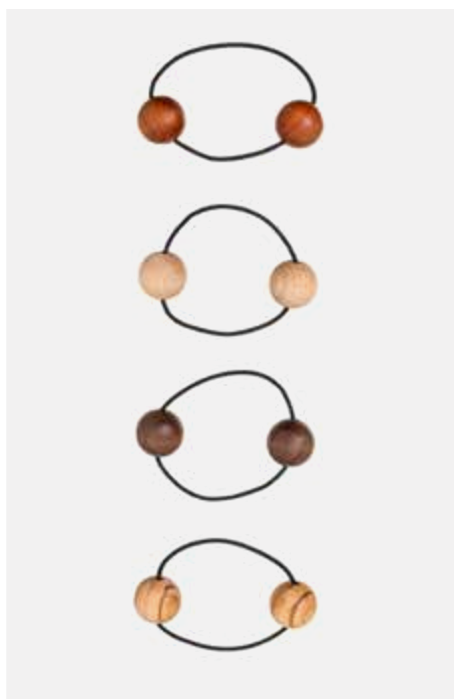

9509

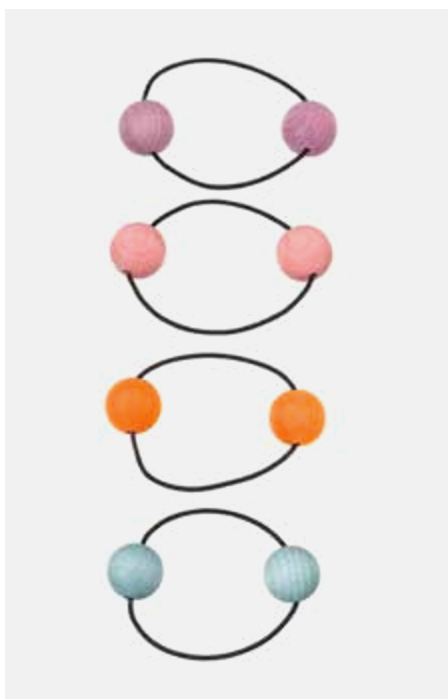

9529

●●●●●● **siehe Umschlagklappe**

9506T Haarspange, Ahorn helles Naturholz mit Tiermotiven, SchlieÙe 6 cm, Set mit 6 versch. Motiven

9509 Zopfgummi, 2 Kugeln 20 mm, verschiedene Naturhölzer

●●●●●● **siehe Umschlagklappe**

9526T Haarspange, einfarbiges Furnierholz mit Tiermotiven, SchlieÙe 6 cm, Set mit 6 versch. Farben/Motiven

9529 Zopfgummi, 2 Kugeln 20 mm, uni eingefärbtes Schichtholz



Haar- schmuck



Unsere handgefertigten Stechkämme, Doppelspieße und Haarstäbe aus Holz bieten vielfältige Möglichkeiten für individuelle Steckfrisuren ohne die Zuhilfenahme von Klemmen oder Haargummis. Während die Haarstäbe gedrechselt oder aus Vollholz gearbeitet sind, stellen wir Speiße und Kämme aus 6-fach schichtverleimtem Holz her, um eine optimale Flexibilität und Belastbarkeit zu erreichen. Auch wenn sie nicht immer aus dem gleichen Holz geschnitzt sind, die Unterschiede der drei Frisur-Allrounder sind vor allem optischer Natur, denn der wortwörtliche Dreh dahinter folgt immer demselben Prinzip: Zunächst werden die Haare

Den Speiße umdrehen!

eingedreht, hochgelegt und zum Knoten geformt wobei die Haarspitzen unter dem Knoten versteckt werden. Anschließend wird der Kamm, Speiße oder Stab durch eine Strähne des Knotens ins Unterhaar hineingeführt. Beim Haarstab ist hierbei zusätzlich darauf zu achten, dass während des Einsteckens die konkave Seite zunächst vom Kopf weg zeigt. Zur abschließenden Fixierung folgt nun bei allen drei Varianten die entscheidende Kniff: Stab, Kamm oder Speiße werden einmal um die eigene Querachse gekippt und dann unter der so entstandenen Spannung in den Knoten eingefädelt. Hierbei handelt es sich um die Basisvariante. Sobald diese einmal in Hand und Haar übergegangen ist, sind sowohl in der Positionierung als auch in der Art und Weise der Ausführung viele Variationen möglich.



9400

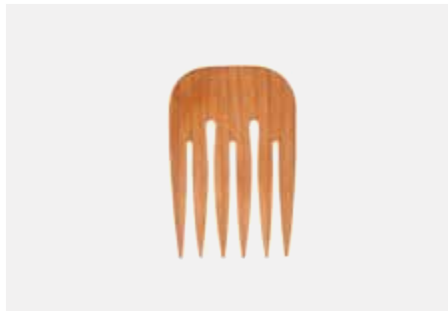

9401

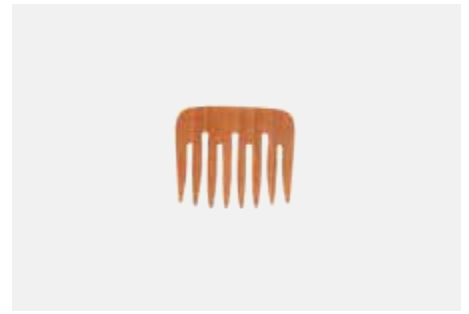

9402

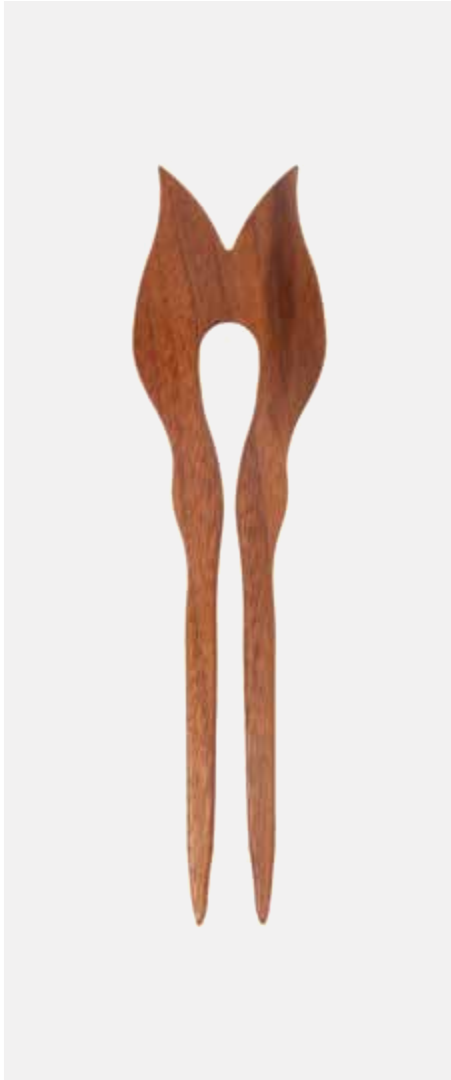

9403



9404

Haarschmuck aus Holz ohne Metallteile → Steckkämme natur ● ● ● ● ● **siehe Umschlagklappe**

9400 Steckkamm, schmal, verschiedene Naturhölzer, ca. 9 cm

9401 Steckkamm, breit, verschiedene Naturhölzer, ca. 9 cm

9402 Steckkamm, klein, verschiedene Naturhölzer, ca. 5 cm

9403 Doppelspieß, 2-zinkig, rund/tulpenförmig, verschiedene Naturhölzer, ca. 19 cm

9404 Doppelspieß, 2-zinkig, rund/tulpenförmig, verschiedene Naturhölzer, ca. 14 cm



9405



9406



9407



9408



9409

Haarschmuck aus Holz ohne Metallteile → Haarstäbe natur ● ● ● ● ● **siehe Umschlagklappe**

9405 Haarstab, S-förmig, verschiedene Naturhölzer, ca. 19 cm

9406 Haarstab, S-förmig, verschiedene Naturhölzer, ca. 14 cm

9407 Haarstab, konisch, verschiedene Naturhölzer, ca. 19 cm

9408 Haarstab, konisch, verschiedene Naturhölzer, ca. 14 cm

Haarschmuck aus Holz ohne Metallteile → Haarspirale natur ● ● ● ● ●

9409 Haarspirale mit Stab, verschiedene Naturhölzer, 10 cm





95211



95221



95231



95241



95251

Haarspangen Design Sushi

95211 Haarspange, oval, schwarz-weißes Furnierholz, Design Sushi, Schließe 10 cm

95221 Haarspange, schmal, schwarz-weißes Furnierholz, Design Sushi, Schließe 10 cm

95231 Haarspange, oval, schwarz-weißes Furnierholz, Design Sushi, Schließe 8 cm

95241 Haarspange, tropfenförmig, schwarz-weißes Furnierholz, Design Sushi, Schließe 6 cm

95251 Haarspange, schmal, schwarz-weißes Furnierholz, Design Sushi, Schließe 6 cm



95212



95222



95232



95242



95252

Haarspangen Design Wave

95212 Haarspange, oval, schwarz-weißes Furnierholz, Design Wave, Schließe 10 cm

95232 Haarspange, oval, schwarz-weißes Furnierholz, Design Wave, Schließe 8 cm

95242 Haarspange, tropfenförmig, schwarz-weißes Furnierholz, Design Wave, Schließe 6 cm

95222 Haarspange, schmal, schwarz-weißes Furnierholz, Design Wave, Schließe 10 cm

95252 Haarspange, schmal, schwarz-weißes Furnierholz, Design Wave, Schließe 6 cm



95213



95223



95233

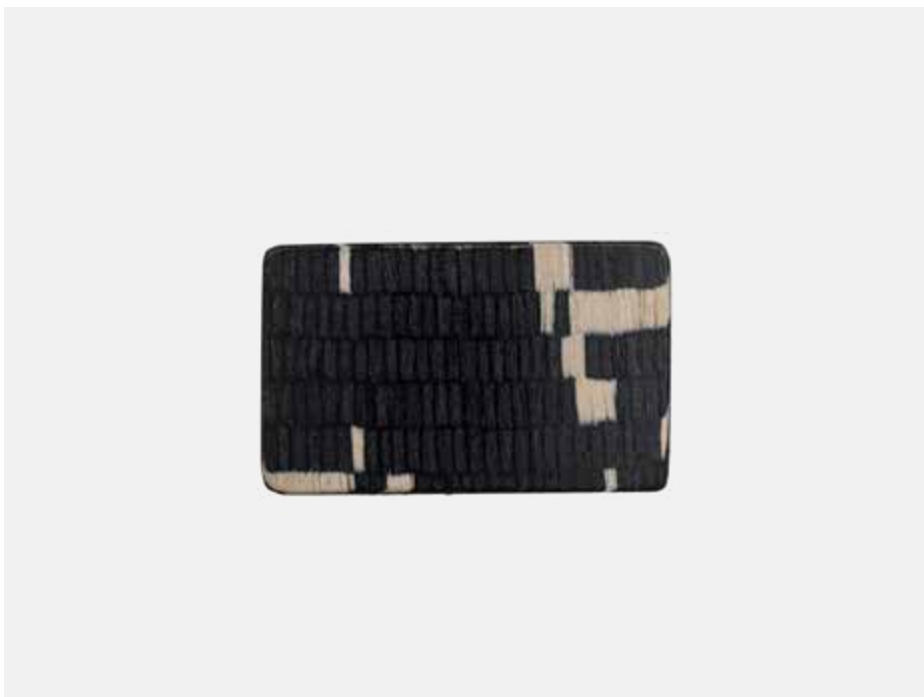

95243



95253

Haarspangen Design Cloudy

95213 Haarspange, rechteckig, schwarz-weißes Furnierholz, Design Cloudy, Schließe 10 cm

95223 Haarspange, schmal, schwarz-weißes Furnierholz, Design Cloudy, Schließe 10 cm

95233 Haarspange, rechteckig, schwarz-weißes Furnierholz, Design Cloudy, Schließe 8 cm

95243 Haarspange, rechteckig, schwarz-weißes Furnierholz, Design Cloudy, Schließe 6 cm

95253 Haarspange, schmal, schwarz-weißes Furnierholz, Design Cloudy, Schließe 6 cm



95111



95121



95131



95141



95151

Haarspangen Design Stripe

95111 Haarspange, rechteckig, schwarz-weißes Furnierholz, Design Stripe, Schließe 10 cm

95131 Haarspange, rechteckig, schwarz-weißes Furnierholz, Design Stripe, Schließe 8 cm

95121 Haarspange, schmal, schwarz-weißes Furnierholz, Design Stripe, Schließe 10 cm

95141 Haarspange, rechteckig, schwarz-weißes Furnierholz, Design Stripe, Schließe 6 cm

95151 Haarspange, schmal, schwarz-weißes Furnierholz, Design Stripe, Schließe 6 cm





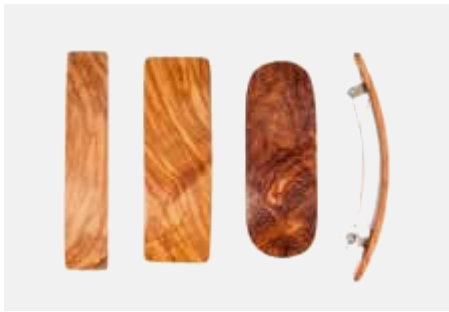

9501



9502



9503



9504



9505



NEU

9506



NEU

9507



9509

Haarspangen und Haargummis → natur ● ● ● ● ● siehe Umschlagklappe

9501 Haarspange, verschiedene Naturhölzer, Schließe 10 cm

9504 Haarspange, verschiedene Naturhölzer, Schließe 6 cm

9507 Haarklemme, oval, verschiedene Naturhölzer, Alligatorklemme 7,5 cm

9502 Haarspange, schmal, verschiedene Naturhölzer, Schließe 10 cm

9505 Haarspange, schmal, verschiedene Naturhölzer, Schließe 6 cm

9509 Zopfgummi, 2 Kugeln (20 mm), verschiedene Naturhölzer

9503 Haarspange, verschiedene Naturhölzer, Schließe 8 cm

9506 Haarklemme, rechteckig, verschiedene Naturhölzer, Alligatorklemme 7,5 cm



Horn- produkte



Horn und Haar sind eine ideale Kombination. Denn das Naturmaterial Horn ist aus dem gleichen Grundstoff aufgebaut wie das Haar selbst: Keratin. Das sorgt nicht nur für ein besonders widerstandsloses Kämmgefühl bei unseren Hornkämmen – sondern auch für absolute Geschmacksneutralität bei unseren Hornlöffeln.

Die schönste Art sich *Hörner* aufzusetzen.

Neben diesen materialeseitigen Eigenschaften ist Horn vor allem eins: Einzigartig. Alle unsere Hornprodukte, vom Kamm über Besteck bis hin zu Schmuck werden aus hochwertigem Wasserbüffelhorn gefertigt. Dabei changiert jedes einzelne Produkt in ganz individuellen Farbnuancen von Tiefschwarz über eine warme Braunpalette bis zu zarten Grün-, Beige- und Weißtönen. Durch schonende handwerkliche Bearbeitung und mehrstufige Schleif- und Politurverfahren wird dieser Charakter optisch betont und mit der richtigen Pflege für viele Jahre konserviert.

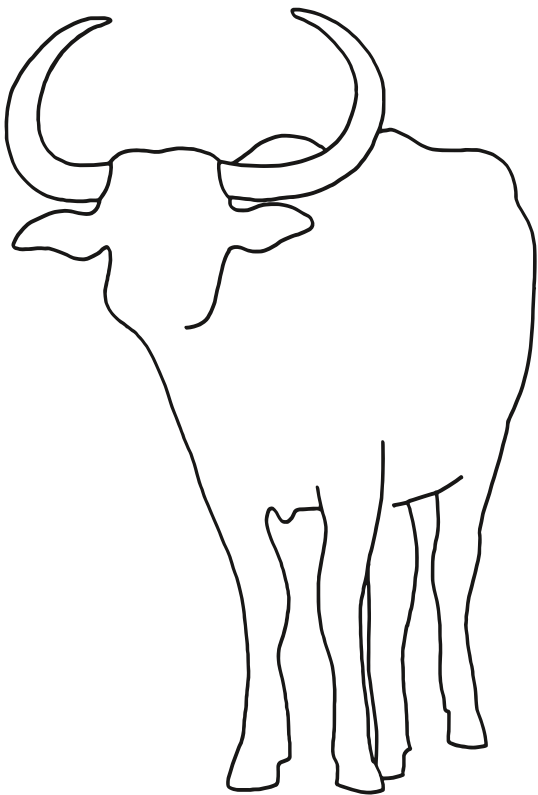

Hornkämme



20H



30H



4H

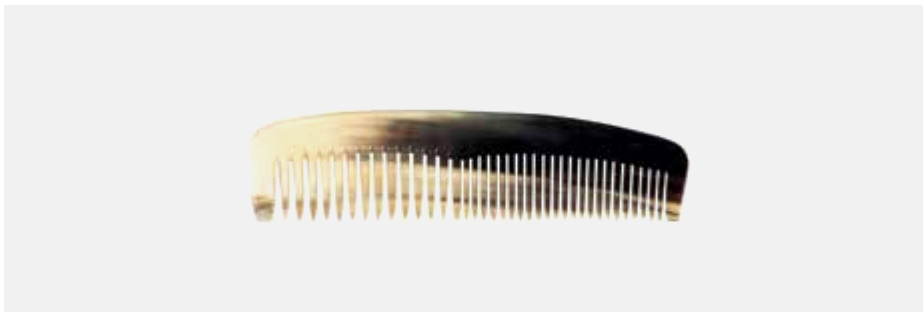

300H



5H



50H

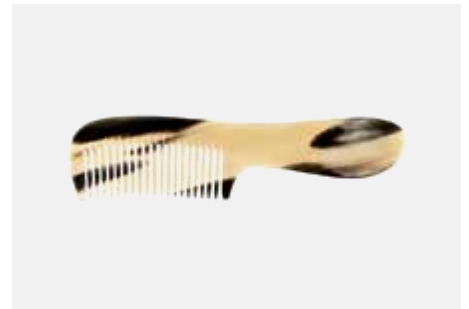

60H

Frisierkämme

20H Frisierkamm, Horn, mittel-fein, 19 cm

30H Frisierkamm, Horn, mittel-fein, 15,5 cm

4H Frisierkamm, Horn, breit-mittel, 20 cm

300H Frisierkamm, Horn, mittel-fein, 13 cm

Griffkämme

5H Griffkamm, Horn, breit, 20 cm

50H Griffkamm, Horn, mittel, 20 cm

60H Griffkamm, Horn, mittel, 17,5 cm



80H



11H



122H



180H



100H

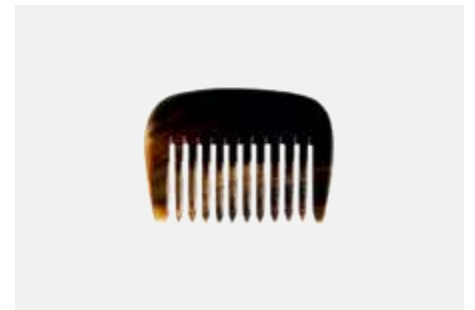

110H

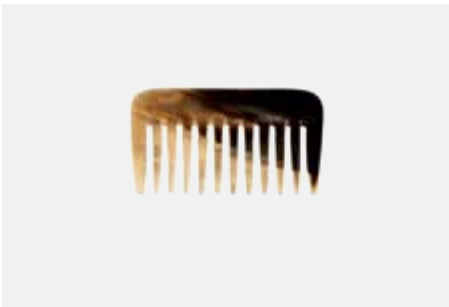

111H

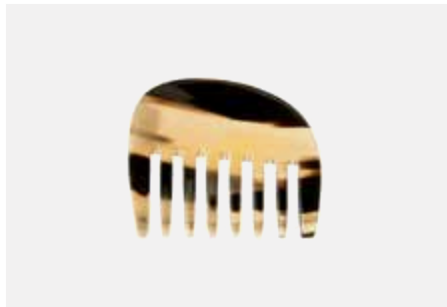

120H



125H

80H Griffkamm, Horn, fein, 17,5 cm

11H Toupierkamm mit Spitze,
Horn, fein, 19 cm

Styling-Kämme

180H Strähnenkamm, Horn, breit, 18 cm

111H Lockenkamm, Horn, breit, 10 cm

122H Locken-Griffkamm, extrem breit, Horn, 16 cm

100H Strähnenkamm, Horn, breit, 13,5 cm

120H Lockenkamm, Horn,
extra breit, 10 cm

110H Strähnenkamm, Horn, breit, 10 cm

125H Lockenkamm, Horn,
extra breit, 16 cm

Hornkämme



170H



150H

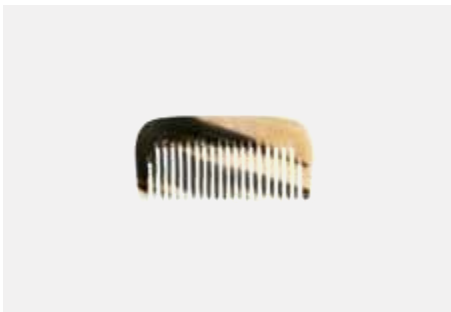

19H

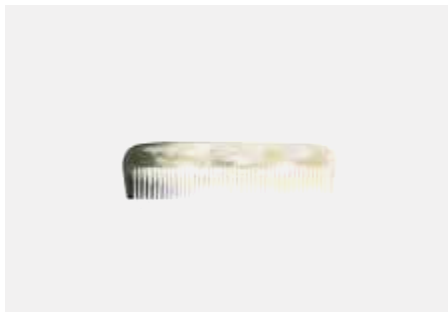

220H

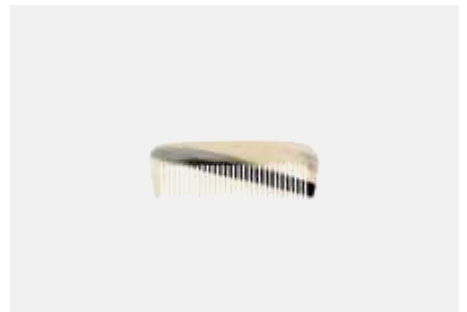

200H



205H

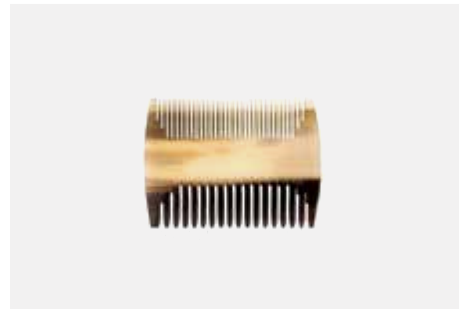

230H

Taschenkämme

170H Taschenkamm, Horn, mittel, 13,5 cm

150H Taschenkamm, Horn, fein, 13,5 cm

19H Taschenkamm Mini,
Horn, mittel, 8 cm

220H Taschenkamm Mini,
Horn, fein, 10 cm

200H Taschenkamm Mini, Horn, fein, 8 cm

205H Griffkamm Mini, Horn, fein, 8 cm

230H Kamm, Horn, 2-seitig,
mittel - fein, 8 x 6 cm



1E



5E



10E



15E



17E



20E



200E

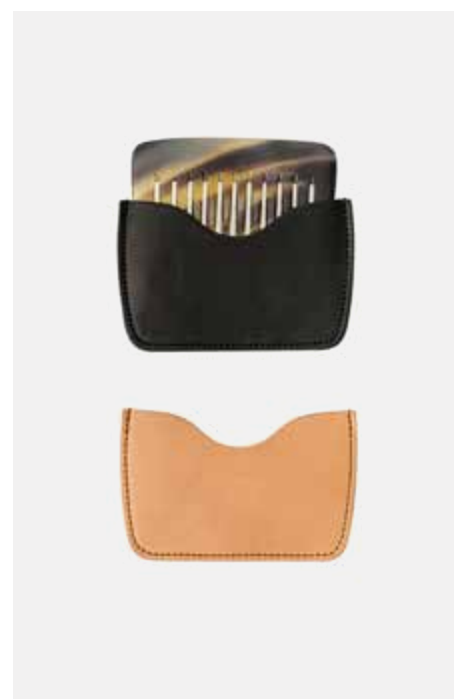

21E



150E



205E

Etuis aus pflanzengegerbtem Leder

1E Etui für Frisierkamm Nr. 20H, 60H, 80H, 180H, 20,5 × 5,5 cm

20E Etui für Taschenkamm Mini Nr. 200H, 205H, 10,5 × 5 cm

150E Etui für Taschenkamm Nr. 150H, 300H, 15 × 4,7 cm

5E Etui für Frisierkamm Nr. 4H, 5H, 50H, 21,5 × 6,5 cm

15E Etui für Taschenkamm Nr. 150H, 170H, 300H, 15,5 × 5,5 cm

200E Etui für Taschenkamm Mini Nr. 220H, 12 × 4,2 cm

205E Etui für Taschenkamm Mini Nr. 200H, 205H, 10 × 4 cm

10E Etui für Strähnenkamm Nr. 110H, 111H, 120H, 12 × 8 cm

17E Etui für Frisierkamm Nr. 30H, 60H, 80H, 17,5 × 6 cm

21E Etui für Kamm Nr. 111H, 230H, 11 × 7 cm

Horn- haar- schmuck





9430



9431



9432



9433



9434



9435



9436



9437

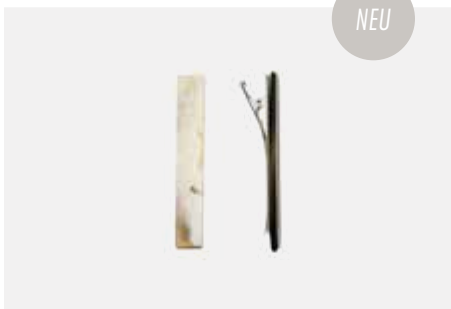

9441



9442

Haarschmuck → Horn

9430 Haarnadel, lang, Horn, 2-zinkig, 16 cm

9433 Haarnadel, 2-zinkig, Horn, 11 cm

9435 Steckkamm, lang, gebogen, Horn, 5-zinkig, 10 × 10 cm

9441 Haarklemme, rechteckig, Horn, Alligatorklemme 7,5 cm

9431 Haarnadel, kurz, Horn, 2-zinkig, 10 cm

9436 Haarspange mit Stab, Horn, 13 cm

9442 Haarklemme, oval, Horn, Alligatorklemme 7,5 cm

9432 Haarnadel, kurz, gewellt, Horn, 2-zinkig, 10 cm

9434 Steckkamm, breit, gebogen, Horn, 8-zinkig, 12 × 8 cm

9437 Haarspange mit Stab, Horn, 6 cm



9531



9532

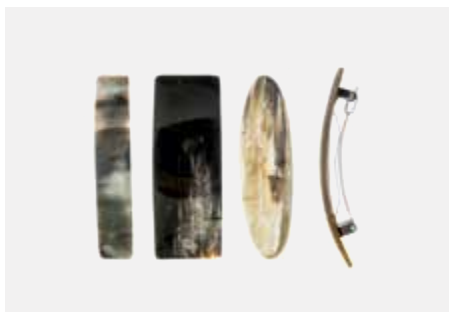

9533

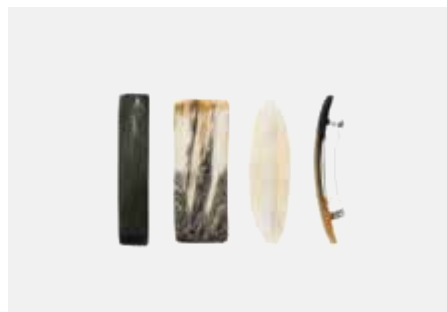

9534



9535

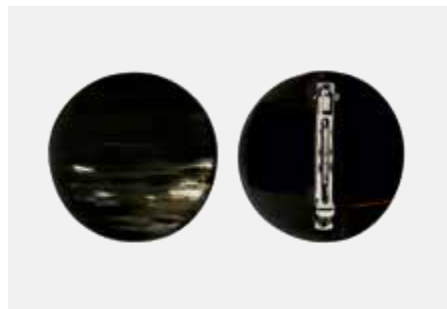

9538

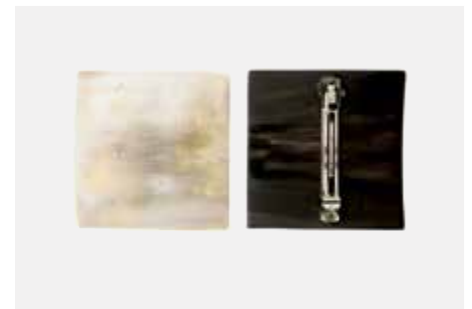

9539

Haarspangen → Horn

9531 Haarspange, Horn, SchlieÙe 10 cm

9533 Haarspange, Horn, SchlieÙe 8 cm

9534 Haarspange, Horn, SchlieÙe 6 cm

9538 Haarspange, Kreis, Horn,
SchlieÙe 6 cm

9532 Haarspange, schmal,
Horn, SchlieÙe 10 cm

9535 Haarspange, schmal,
Horn, SchlieÙe 6 cm

9539 Haarspange, Quadrat,
Horn, SchlieÙe 6 cm







1101



1105



1107



1108



1130



1131



1143



1102

Löffel → Horn

 1101 Hornlöffel Mini, 8 cm, Kopf 20 mm

 1108 Hornlöffel, 10 cm, Kopf 36 mm

 1131 Hornlöffel, 23 cm, Kopf 30 mm

 1143 Hornlöffel, 15 cm, Kopf 37 mm

 1105 Hornlöffel, 12 cm, Kopf 26 mm

 1130 Hornlöffel, 18,5 cm, Kopf 26 mm

 1102 Horn- Olivenlöffel, 19 cm, Kopf 42 mm

 1107 Hornlöffel, 9 cm, Kopf 33 mm



1125



1127



1135



1136



1129

1125 Hornlöffel, 19,5 cm, Kopf 78 mm

1135 Horn Salatbesteck,
20,5 cm, Kopf 56 mm

1127 Hornlöffel, 22 cm, Kopf 63 mm

1136 Horn Salatbesteck,
24,5 cm, Kopf 67 mm

1129 Horn- Honiglöffel,
16 cm, Kopf 25 mm



1210



1213



1309



1308

1210 Horn Schuhlöffel,
14,5 cm, Kopf 42 mm

1213 Horn Schuhlöffel, 25 cm,
Kopf 50 mm

1309 Seifenschale, Horn, ø 10 cm

1308 Hornschälchen, ø 7 cm

Haushalt



Echte Arbeitstiere – und trotzdem 100% vegan. Unser Kost Kamm Sortiment an Haushaltsbürsten ist nachhaltig produziert. Dank der Verwendung von zertifiziertem Buchenholz sind die Bürsten vegan und biologisch abbaubar. Doch bevor es so weit ist, haben die Bürsten so einiges zu tun und helfen im Haushalt von A bis Z: Schälst du noch oder bürstest du schon? Oft reichen Wasser und eine Gemüsebürste mit Palmblattfaser oder Sisal völlig aus um Kartoffeln, Karotten und Co. für das Kochen vorzubereiten – vor allem im Hinblick auf Vitamine unter und in der Schale. Harte Faser, gute Pflege: Bürsten mit einem extra robusten Mix aus Palmblattfasern und einer Sisalmischung machen Topf und Pfanne ganz ohne Spülmaschine sauber.

Schälst du noch oder *bürstest* du schon?

Für Jäger und Pilzsammler: Unsere Pilzbürste kann zwar nicht beim Sammeln helfen – aber umso mehr beim Säubern – ganz ohne Wasser. Nicht nur sauber sondern bürstenrein: Die Spülbürsten-Allrounder mit Palmblattfaser und Sisalmischung reinigen Geschirr gründlich – und umweltfreundlich.

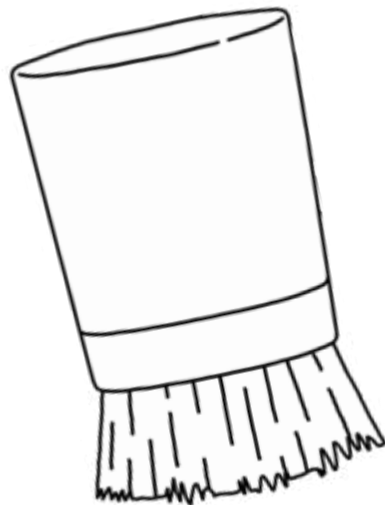



5400



22



23



VEGAN

5410

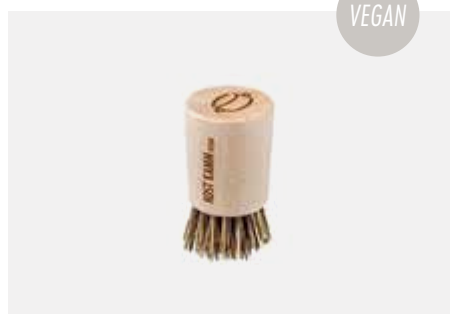

VEGAN

5420



VEGAN

5430



VEGAN

5440

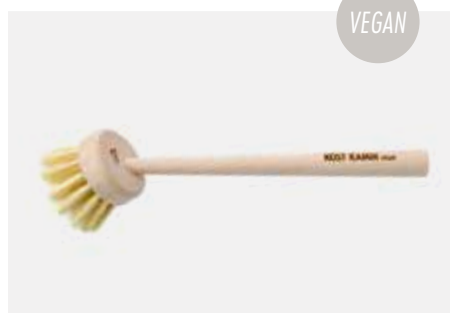

VEGAN

5450

Haushalt

5400 Fellbürste, Buche, abgewinkelte Drahtborsten, 20,5 cm

5410 Gemüsebürste, Buche, Palmblattfaser/Sisal und Sisal, 14 cm

5430 Pilzbürste, Buche, feine Sisalfaser, 9 cm

5440 Spülbürste, Buche, Palmblattfaser/Sisal, 28 cm

22 Woll-Flusenamm, Holz, extra fein, 7 cm

23 Woll-Flusenamm, 2-seitig, Holz, fein-extra fein, 8 x 6 cm

5420 Topfbürste, Palmblattfaser/Sisal, 9 cm

5450 Spülbürste, Buche, Sisal, 28 cm

VEGAN



5455



5461

VEGAN



5462



5471



5472



5473

5455 Barista Pinsel, Nussbaum,
Palmbblattfaser, 9 cm

5462 Schuh-Reinigungsbürste, Buche,
Palmbblattfaser/Sisal, 16,5 cm

5472 Tischfeger, Buche, geschlitztes
Rosshaar, 9 cm

5461 Schuh-Glanzbürste, Buche, geschlitztes Rosshaar, 16,5 cm

5471 Staubbürste, Buche, Ziegenhaar, 26,5 cm

5473 Kleiderbürste, Buche, Kupfer/
Rosshaar, 26,5 cm

Deko- ratives



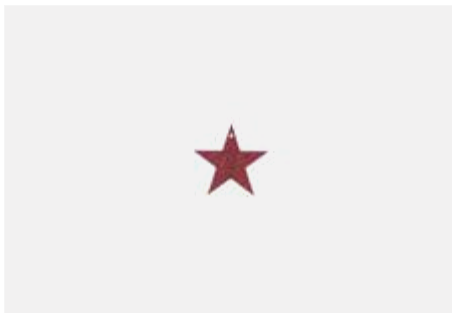

5480



5481



5482



5490

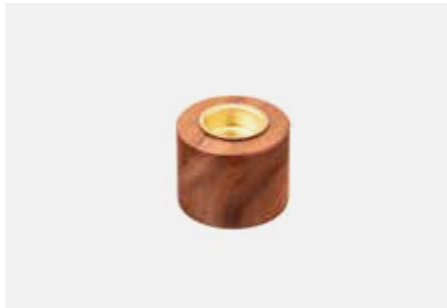

5491



5492



5600



5601

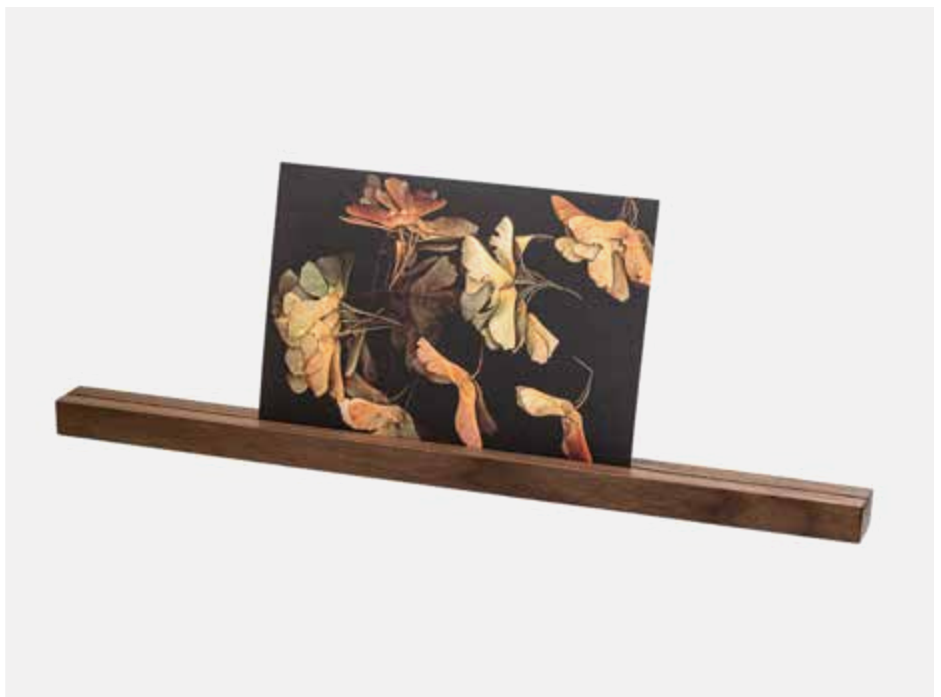

5602

Dekoratives → ●●●●●●●●●● **siehe Umschlagklappe**

5480 Stern, Holz, Ahorn, Nuss, farbig, 4,5 cm

5481 Stern, Holz, Ahorn, Nuss, farbig, 6 cm

5482 Stern, Holz, Ahorn, Nuss, farbig, 8 cm

5490 Kerzenständer, ø 32 mm, Innen ø 14 mm, Kerzentülle ø 12 mm

5491 Kerzenständer, ø 47 mm, Innen ø 23 mm, Kerzentülle ø 22 mm

5492 Kerzenständer, ø 75 mm, Innen ø 41 mm, Kerzentülle ø 40 mm

→ 4 verschiedene Naturhölzer ●●●● **siehe Umschlagklappe**

5600 Kartenhalter, 10,5 cm

5602 Kartenhalter, 42 cm

5601 Kartenhalter, 21 cm

Displays

Ein besonderer Platz für besondere Produkte: Unsere Displays werden ökologisch, fair und sozial in Deutschland hergestellt – und bieten so einen passenden Rahmen, um unser Sortiment ansprechend zu präsentieren. Flach verpackt und leicht aufzubauen fügen sich Drehdisplay und Displaytafel in viele Verkaufsumgebungen ein und können individuell mit unseren verpackten Produkten bestückt werden. Ein weiteres Display ist für die unverpackte Bestückung geeignet. Wir beraten gerne!



Verkaufshilfen und Displays

Drehdisplay, Grundfläche 40 × 40 cm,
Höhe 180 cm

Tafeldisplay, Breite 50 cm,
Höhe 100 cm, Tiefe 30 cm,
Präsentationsfläche 100 × 50 cm
Als Aufsteller oder zum Hängen

Tafeldisplay, Breite 50 cm,
Höhe 100 cm, Tiefe 30 cm,
Präsentationsfläche 100 × 50 cm
Als Aufsteller oder zum Hängen



Thekendisplay, für unverpackte Präsentation, Breite 61 cm, Höhe 56 cm, Tiefe 31 cm,
mit individueller Bestückung, incl. Preisfahnen aus Metall

Thekendisplay, für unverpackte
Präsentation, Breite 61 cm,
Höhe 56 cm, Tiefe 31 cm

Produktinformationen

Mit jedem einzelnen Produkt von Kost Kamm erwirbt man nicht nur einen einzigartigen Gebrauchsgegenstand, sondern auch eine einzigartige Geschichte dahinter – über Handwerkskunst, Nachhaltigkeit und den Wert der Produkte, die uns ein Leben lang begleiten. Weil wir glauben, dass diese Geschichte es wert ist, erzählt zu werden, geben wir durch liebevoll gestaltete Postkarten mit kurzen Texten Einblick in alles, was hinter der Marke Kost Kamm steht – und in alles, was vor den Benutzern und Benutzerinnen unserer Produkte steht: Mit Anwendungs- und Pflegehinweisen aus erster Hand – für Haut, Haar, Köpfe und mehr. Damit diese Geschichte so viele Menschen wie möglich erreicht, liefern wir zu jeder Bestellung gerne eine Auswahl von Postkarten mit, bei Bedarf auch mit Postkartenständer. Bitte informieren Sie uns daher über ihre gewünschte Auswahl.

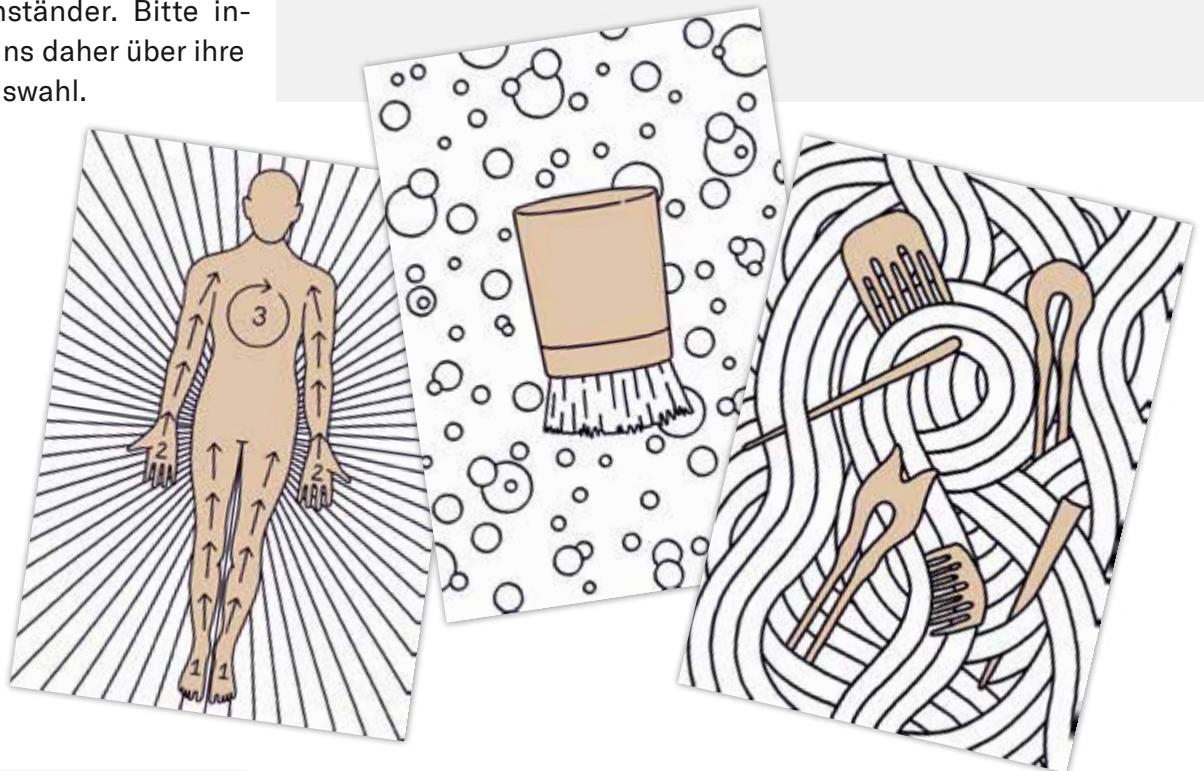

Farbvarianten

Schichtholz, bunt und einfarbig

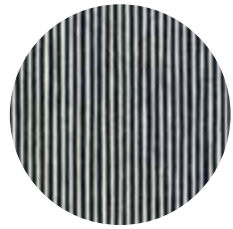

sw schwarz/weiß

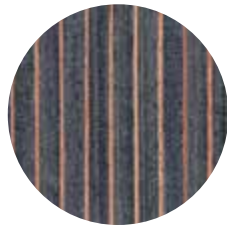

gr grau/rosé

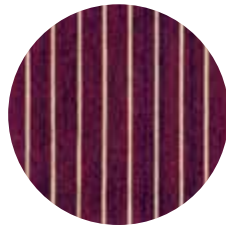

wn weinrot/natur



r rot



s schwarz



w weinrot



b blau



dg dunkelgrau



hg hellgrau



mg maigrün



hb hellblau



hr hellrosa



l lila

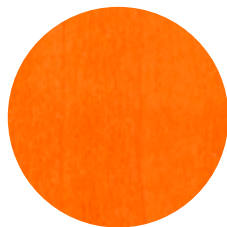

o orange

Naturholz



Buche



Elsbeere, gedämpft



Ahorn



Nuss



Olive



Kirsche

Gestaltung: Larissa Mantel, Erik Schöfer und Anja Kost
Fotografie: Stefan Bausewein, Lisa Scholz, Patrick Scholz
und Michelle Mantel
Texte: Moritz Barral Jähde
Druck: Rotabene, Rothenburg ob der Tauber

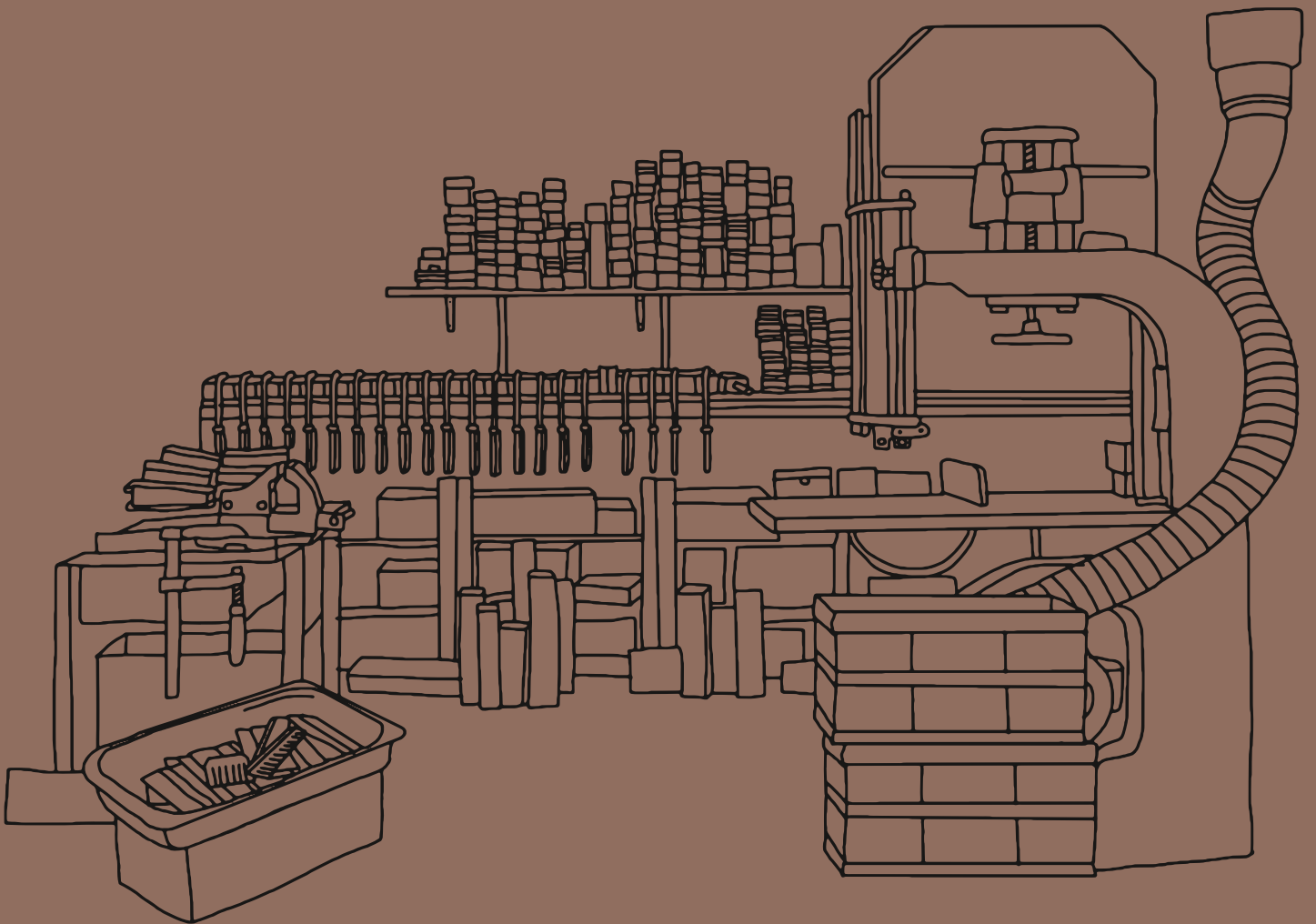

KOST KAMM

Rothenburger Str. 7
91635 Windelsbach

Tel.: +49 9867 94939

www.kostkamm.de
info@kostkamm.de

Folgen Sie uns gerne!

 [@kostkamm](https://www.instagram.com/kostkamm)  [#kostkamm](https://www.facebook.com/kostkamm)